

VECTRON SYSTEMS

Leading in POS Technology



POS Touch 15
POS Touch 15 PCT
POS Touch 15 II PCT

Benutzerhandbuch

Ihr Vectron-Fachhändler



Stand: 23.01.2017

© 2017 by Vectron Systems AG

Irrtum und technische Änderungen vorbehalten

Hersteller
Vectron Systems AG
Willy-Brandt-Weg 41
D-48155 Münster
www.vectron-systems.com

Vectron
Leading in POS Technology

Inhalt

1. Wichtige Hinweise	9
1.1. Zielgruppe dieses Benutzerhandbuchs	9
1.2. Händlerbetreuung	9
1.3. Lieferumfang.....	10
2. Begriffs- und Zeichenerklärung.....	11
2.1. Sicherheitsbezogene Informationen.....	11
2.1.1. Warnhinweise	11
2.1.2. Warnzeichen.....	11
2.1.3. Signalwörter.....	12
2.2. Hinweise.....	12
3. Sicherheitshinweise	13
4. Gerätebeschreibung	15
4.1. Bestimmungsgemäße Verwendung	15
4.2. POS Touch 15 Kassensystem	16
4.2.1. Vorderansicht.....	16
4.2.2. Rückansicht.....	17
4.2.3. Schnittstellen und Anschlüsse.....	18
4.2.4. Maße inkl. Standfuß S420 (in mm).....	19
4.2.5. Maße inkl. Standfuß S500 (in mm).....	20
4.2.6. Maße inkl. Wandhalterung (in mm).....	21
4.3. Netzteil PS60	22
4.4. Netzteil PS61	23
4.5. Netzkabel.....	24
4.6. Vectron-POS-Software.....	24
5. Technische Daten.....	25
5.1. POS Touch 15 Kassensystem	25
5.2. POS Touch 15 PCT Kassensystem.....	26
5.3. POS Touch 15 II PCT Kassensystem.....	28
5.4. Netzteil Vectron PS60/PS61	30
5.5. Vectron-POS-Software (POS Touch 15)	31
5.6. Vectron-POS-Software (POS Touch 15 PCT)	32
5.7. Vectron-POS-Software (POS Touch 15 II PCT).....	33
5.7.1. Besonderheiten der Light-Varianten.....	34

6.	Inbetriebnahme	35
6.1.	POS Touch 15 aufstellen	35
6.1.1.	Aufstellungsort für die POS Touch 15 wählen.....	35
6.1.2.	POS Touch 15 an die Stromversorgung anschließen.....	36
6.1.3.	Geräte an die POS Touch 15 anschließen.....	36
6.2.	Bildschirm ausrichten	37
7.	Betrieb	38
7.1.	POS Touch 15 ein- und ausschalten.....	38
7.1.1.	POS Touch 15 einschalten.....	38
7.1.2.	POS Touch 15 ausschalten	39
7.1.3.	POS Touch 15 neu starten.....	39
7.2.	Bedienoberfläche	40
7.2.1.	Registrieroberfläche.....	41
7.2.2.	Zahlungsoberfläche	43
7.3.	An der POS Touch 15 an- und abmelden	44
7.3.1.	Mit dem Bedienerbutton anmelden.....	44
7.3.2.	Mit dem Bedienerschlüssel anmelden.....	45
7.4.	Mit Tischen arbeiten	46
7.4.1.	Tisch aktivieren	46
7.4.2.	Artikel auf einen Tisch buchen	47
7.4.3.	Tisch deaktivieren	47
7.4.4.	Tisch abrechnen.....	48
7.4.5.	Gruppen oder Einzelpersonen separat abrechnen.....	49
7.4.6.	Einzelne Artikel auf einen anderen Tisch übertragen.....	50
7.4.7.	Alle Artikel auf einen anderen Tisch übertragen.....	51
7.4.8.	Tisch einem anderen Bediener übertragen.....	51
7.5.	Mit Vorgängen arbeiten	52
7.6.	Mit Berichten arbeiten	52
7.7.	Buchungen oder die letzte Eingabe stornieren.....	52
7.8.	Druckdatenserver	53
8.	Service und Wartung	54
8.1.	Reinigung.....	54
8.2.	Kundenservice kontaktieren	55
9.	Störungen, mögliche Ursachen und deren Beseitigung..	56

10. Außerbetriebnahme	59
11. Entsorgung	60
12. Glossar	61
13. Icons.....	63
14. EU-Konformitätserklärung	68
15. Zubehör	69
15.1. Bedienerschlosssysteme	69
15.1.1. Schloss L10 T15/T12	69
15.1.2. Schloss L21 T15/T12	70
15.1.3. Schloss L30 T15/T12.....	70
15.1.4. Vectron Schloss L10	71
15.1.5. Vectron Schloss L21	71
15.1.6. Vectron Schloss L30	71
15.2. Kundendisplays	72
15.2.1. Kundendisplay Vectron C56.....	72
15.2.2. Kundendisplay Vectron C75.....	73
15.2.3. Kundendisplay Vectron C100.....	74
15.3. Verlängerungskabel Vectron PS60.....	75
15.4. Touchpens.....	75
15.4.1. Vectron-Touchpen	75
15.4.2. Multifunktions-Touchpen	76
15.4.3. Touchpen Vectron PCT	76
16. Weitere Vectron-Produkte	77
16.1. Stationäre Vectron-Kassensysteme.....	77
16.1.1. Vectron POS Touch 15.....	78
16.1.2. Vectron POS Touch 12.....	79
16.1.3. Vectron POS Vario II	80
16.1.4. Vectron POS Mini II	81
16.2. Mobile Vectron Kassensysteme	82
16.2.1. Vectron POS MobilePro III.....	82
16.3. Software	83
16.3.1. Vectron Mobile App.....	83

16.3.2.	Vectron Commander	84
16.3.3.	Vectron Journal Tool	85
16.3.4.	Vectron POS PC	85
16.4.	bonVito.....	85

1. Wichtige Hinweise

Dieses Benutzerhandbuch ist Bestandteil der

- POS Touch 15,
- POS Touch 15 PCT oder
- POS Touch 15 II PCT,

im Folgenden **POS Touch 15** genannt.

Lesen Sie diese Dokumentation vollständig und insbesondere das Kapitel „Sicherheitshinweise“, bevor Sie mit dem Produkt arbeiten. Bewahren Sie die Dokumentation so auf, dass sie jederzeit für alle Benutzer zugänglich ist. Geben Sie das Produkt an Dritte stets zusammen mit den erforderlichen Dokumentationen weiter.

1.1. Zielgruppe dieses Benutzerhandbuchs

Endbenutzer der POS Touch 15.

1.2. Händlerbetreuung

Ihr Vectron-Fachhändler hat die POS Touch 15 für Sie programmiert und ist Ihr Ansprechpartner bei Fragen zur Programmierung. Bei Bedarf unterstützt er Sie bei der Inbetriebnahme und schult Sie im Umgang mit Ihrem Kassensystem.

1.3. Lieferumfang

	Vectron POS Touch 15 (mit Standfuß S420)	Vectron POS Touch 15 (mit Standfuß S500)	Vectron POS Touch 15 (mit Wandhalterung)
Standard-lieferumfang	Vectron POS Touch 15 Kassensystem inkl. Standfuß S420	Vectron POS Touch 15 Kassensystem inkl. Standfuß S500	Vectron POS Touch 15 Kassensystem inkl. Wandhalterung
	Gehäuse Touch 15 Schnittstellenabdeckung Standfuß	Gehäuse Touch 15 Schnittstellenabdeckung Standfuß	Gehäuse Touch 15 Schnittstellenabdeckung Wandhalterung
	Netzteil Vectron PS60	Netzteil Vectron PS61	Netzteil Vectron PS61
	Bedienerschloss Vectron L10 mit vier Bedienerschlüsseln		
	jeweils zwei Schnittstellenabdeckungen für den SD-Karten- und SIM-Karten-Steckplatz		
	Netzkabel		
	Vectron-POS-Software mit Lizenz		
	Sicherheits- und Installationshinweise		
	Versandkarton		
Optionales Zubehör	Bedienerschloss Vectron L21, Vectron L30		
	Kundendisplay Vectron C56, Vectron C75, Vectron C100		

2. Begriffs- und Zeichenerklärung





2.1. Sicherheitsbezogene Informationen

Diese Anleitung enthält einleitende Sicherheitshinweise und Warnhinweise für Ihr Kassensystem Vectron POS Touch 15.

2.1.1. Warnhinweise

⚠ SIGNALWORT	
	<p>Art und Quelle der Gefahr. Folgen bei Nichtbeachtung</p> <p>► Gefahrenabwehr</p>

2.1.2. Warnzeichen

Warnzeichen	Bedeutung
	Warnzeichen für Hinweise die vor Personenschäden warnen.
	Allgemeines Warnzeichen.
	Warnzeichen für Gefährdungen durch Quetschungen.
	Warnzeichen für Gefährdungen durch Stromschlag.

2.1.3. Signalwörter

GEFAHR

Das Signalwort „GEFAHR“ bezeichnet eine Gefährdung mit hohem Risiko, die Tod oder schwere Körperverletzungen zur Folge hat, wenn sie nicht vermieden wird.

WARNUNG

Das Signalwort „WARNUNG“ bezeichnet eine Gefährdung mit mittlerem Risiko, die Tod oder schwere Körperverletzungen zur Folge haben könnte, wenn sie nicht vermieden wird.

VORSICHT

Das Signalwort „VORSICHT“ bezeichnet eine Gefährdung mit niedrigem Risiko, die geringfügige oder mäßige Körperverletzungen zur Folge haben könnte, wenn sie nicht vermieden wird.

ACHTUNG

Das Signalwort „ACHTUNG“ bezeichnet eine Gefährdung, die einen Sachschaden zur Folge haben könnte, wenn sie nicht vermieden wird.

2.2. Hinweise



Das Informationszeichen bezeichnet Hinweise auf Informationen, die bei der Nutzung Ihrer POS Touch 15 nützlich sein können.

3. Sicherheitshinweise

⚠ GEFAHR

Tödlicher Stromschlag durch beschädigte Kassensystemkomponenten.

- ▶ Trennen Sie bei Beschädigungen das Netzkabel vom Stromnetz.
- ▶ Wenden Sie sich an Ihren Vectron-Fachhändler, wenn Kassensystemkomponenten beschädigt sind.

⚠ VORSICHT

Einklemmen der Finger beim Ausrichten des Bildschirms.

Der Spalt zwischen dem Gehäuse des Bildschirms und dem Gelenk verändert sich beim Ausrichten.

- ▶ Stecken Sie Ihre Finger nicht zwischen das Gehäuse des Bildschirms und das Gelenk.
- ▶ Beachten Sie vor dem Ausrichten des Bildschirms die Hinweise im Kapitel 6.2 „Bildschirm ausrichten“ auf Seite 37.

Stolpergefahr und Beschädigungen der Kassensystemkomponenten durch frei im Raum liegende Gerätekabel.

- ▶ Verlegen Sie Gerätekabel so, dass sie keine Gefahrenquelle bilden!

ACHTUNG

Beschädigung von Kassensystemkomponenten durch zu hohe Spannungen oder Ströme.

- ▶ Verwenden Sie eine geerdete Steckdose, an der eine Wechselspannung zwischen 110 und 240 Volt anliegt.
- ▶ Verwenden Sie Stromquellen die durch einen Fehlerstromschutzschalter abgesichert sind.

Fehlfunktionen durch fehlerhafte Programmierung.

- ▶ Verändern Sie die Programmierung nur wenn Sie sich der Auswirkungen absolut sicher sind.
- ▶ Schützen Sie die Programmierung und Programmfunktionen durch Passwörter.
- ▶ Ihr Vectron-Fachhändler unterstützt Sie bei Fragen zur Programmierung oder programmiert das Kassensystem nach Ihren Wünschen.

Beschädigung des Touchscreens durch Berührung mit ungeeigneten Gegenständen.

- ▶ Bedienen Sie den Touchscreen nur mit Fingern oder mit dafür vorgesehenen Touchstiften.

Einbrenn-Effekt durch statische Bildinhalte

Durch statische Bildinhalte können Schattenbilder dauerhaft am Display sichtbar bleiben.

- ▶ Konfigurieren Sie den Bildschirmschoner.
- ▶ Ihr Vectron-Fachhändler unterstützt Sie bei Fragen zur Programmierung oder programmiert das Kassensystem nach Ihren Wünschen.

Zu aggressive Reinigungsmittel können die Gehäuseoberflächen beschädigen.

- ▶ Verwenden Sie für die Reinigung kein Scheuerpulver und keine kunststofflösenden Reinigungsmittel.
- ▶ Reinigen Sie die Gehäuseoberfläche der Geräte bei Bedarf mit einem weichen, fusselfreien Tuch. Bei stärkerer Verschmutzung können Sie das Tuch mit Wasser oder einem rückstandsfreien, milden Reinigungsmittel leicht anfeuchten.

Beschädigung von Kassensystemkomponenten beim Transport in ungeeigneten Verpackungen.

- ▶ Versenden Sie Kassensystemkomponenten ausschließlich in der Originalverpackung.

4. Gerätebeschreibung

4.1. Bestimmungsgemäße Verwendung

Die POS Touch 15 ist ein stationäres Kassensystem für die Abwicklung von Bestell- und Zahlungsvorgängen.

Die POS Touch 15 darf innerhalb der im Kapitel 5 „Technische Daten“ auf Seite 25 definierten Umweltbedingungen verwendet werden.

Zum Betrieb der POS Touch 15 darf nur Vectron-Originalzubehör oder von Vectron zugelassenes Zubehör verwendet werden.

Die Vectron Systems AG haftet nicht für Schäden oder Verletzungen, die durch eine nicht bestimmungsgemäße Verwendung entstehen.

Der Betreiber der POS Touch 15 ist für das Speichern und Sichern der mit der POS Touch 15 erzeugten Daten verantwortlich.

Der Betreiber der POS Touch 15 ist dafür verantwortlich, dass die Daten den rechtlichen Anforderungen entsprechend verarbeitet werden.

4.2. POS Touch 15 Kassensystem

4.2.1. Vorderansicht



Abb. 1: POS Touch 15 Vorderansicht

Pos.	Benennung	Beschreibung
1	Helligkeitssensor	Der Helligkeitssensor misst die Beleuchtungsstärke.
2	Touchscreen	Dateneingabe mit einem Touchstift oder mit den Fingern.
3	Bedienerschloss	An- und Abmeldung am System mit einem Bedienerschlüssel.
4	Zwei USB-Schnittstellen	Anschluss für Zusatzgeräte und Speichermedien.

4.2.2. Rückansicht



Abb. 2: Rückansicht

Pos.	Benennung	Beschreibung
1	Ein- und Austaster	
2	Lautsprecher	
3	Verriegelung Schnittstellenabdeckung	
4	Schnittstellenabdeckung	Abdeckung für Schnittstellen und Anschlüsse (siehe im Kapitel 4.2.3 „Schnittstellen und Anschlüsse“ auf Seite 18).
5	Kundendisplayschnittstellenabdeckung	Für den Anschluss eines Kundendisplays kann diese Blende entfernt werden.
6	Standfußabdeckung	Abdeckung für das Netzteil.
7	Verriegelung Standfußabdeckung	

4.2.3. Schnittstellen und Anschlüsse

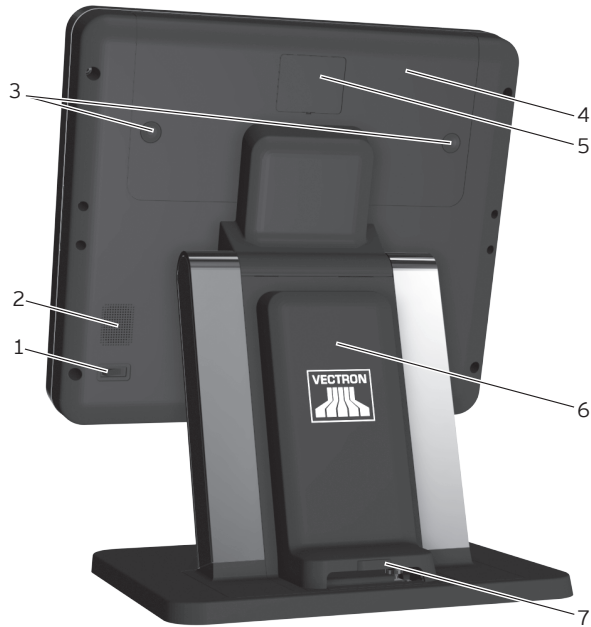

Abb. 3: Schnittstellen und Anschlüsse

Pos.	Benennung	Beschreibung
1	USB-Schnittstellen	Sechs USB 2.0-Schnittstellen für Zusatzgeräte und Speichermedien.
2	Netzwerk	Netzwerkschnittstelle, RJ45,
3	SIM-Karten-Steckplatz	Für Standard-Mini-SIM-Karten (25 x 15mm).
4	Serielle Schnittstellen	Sechs serielle Schnittstellen für Zusatzgeräte, RJ45.
5	Kartenschnittstelle	Steckplatz für SD und SDHC-Speicherkarten.
6	Audioanschluss	Anschluss für Stereolautsprecher.
7	Stromanschluss	Anschluss für Netzteil PS61.
8	Schubladenan-schluss	Zwei Schnittstellen für Kassenschubladen.

4.2.4. Maße inkl. Standfuß S420 (in mm)

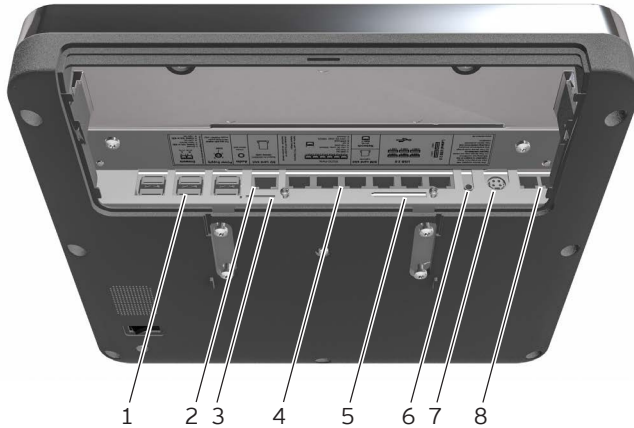

Abb. 4: POS Touch 15 inkl. Standfuß S420
(Maße in Millimetern)

4.2.5. Maße inkl. Standfuß S500 (in mm)

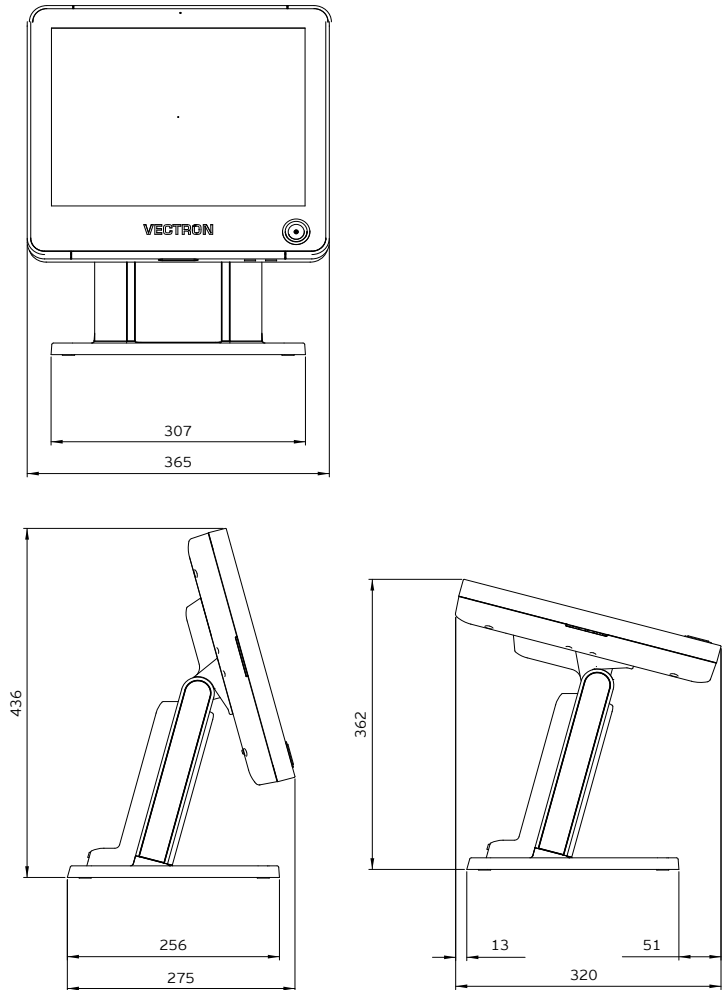

Abb. 5: POS Touch 15 inkl. Standfuß S500
(Maße in Millimetern)

4.2.6. Maße inkl. Wandhalterung (in mm)

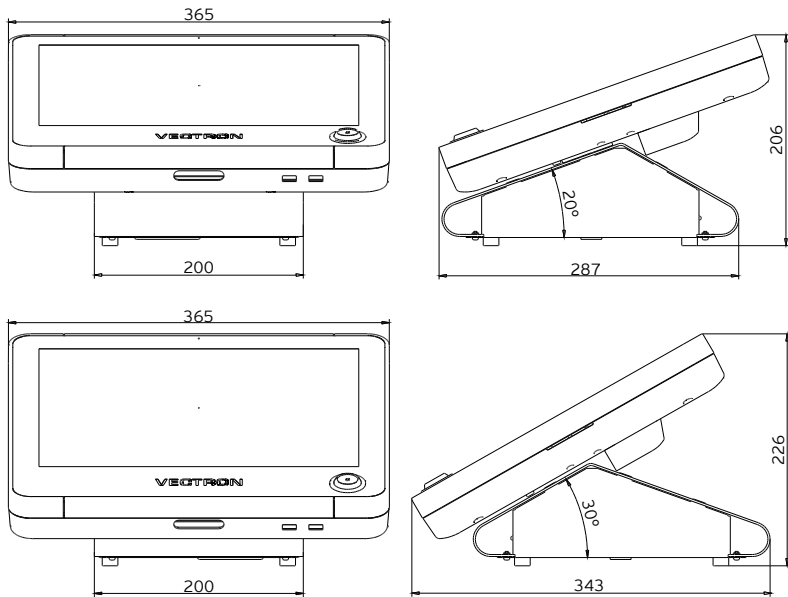

Abb. 6: POS Touch 15 inkl. Wandhalterung
(Maße in Millimetern)

4.3. Netzteil PS60

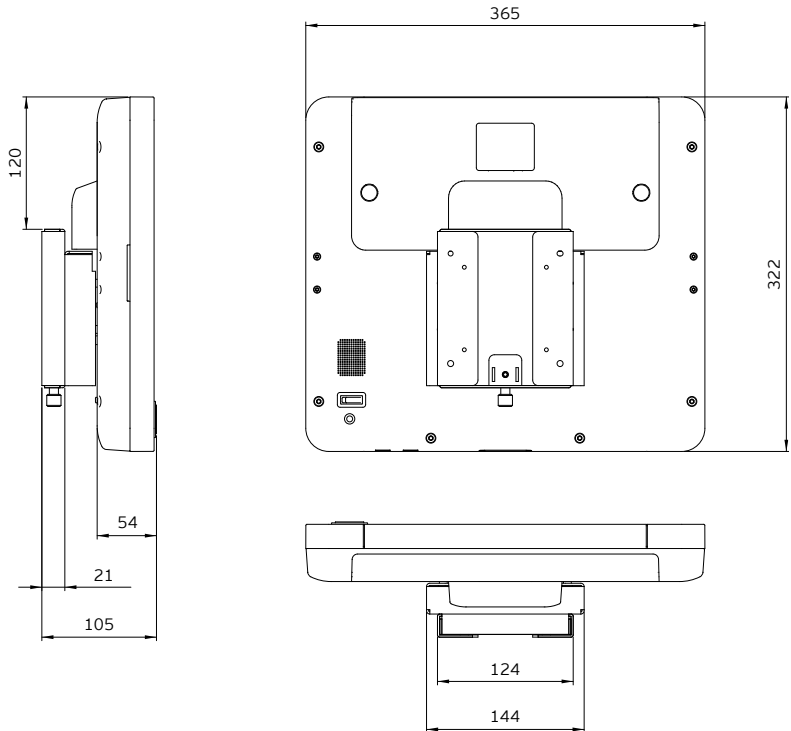

Abb. 7: Netzteil PS60

Pos.	Benennung	Beschreibung
1	Stromkabelstecker	Der Stromkabelstecker wird in den Stromanschluss des Kassensystems gesteckt.
2	Einbaustecker	In den Einbaustecker wird die Netzkabelkupplung gesteckt.
3	Typschild	Produktbezeichnung und Seriennummer.
4	Stromkabel	

4.4. Netzteil PS61



Abb. 8: Netzteil PS61

Pos.	Benennung	Beschreibung
1	Stromkabelstecker	Der Stromkabelstecker wird in den Stromanschluss des Kassensystems gesteckt.
2	Einbaustecker	In den Einbaustecker wird die Netzkabelkupplung gesteckt.
3	Typschild	Produktbezeichnung und Seriennummer.
4	Stromkabel	

4.5. Netzkabel



Abb. 9: Netzkabel

Pos.	Benennung	Beschreibung
1	Netzkabelkupplung	Die Netzkabelkupplung wird in den Einbaustecker des Netzteils gesteckt.
2	Schutzkontaktstecker	Der Schutzkontaktstecker wird in eine Steckdose gesteckt. Das Aussehen des Schutzkontaktsteckers kann von der Darstellung abweichen.

4.6. Vectron-POS-Software

Die Funktionen, die mit der installierten Vectron-POS-Software genutzt werden können, sind von der verwendeten Softwareversion und der Programmierung abhängig.

Ihr Vectron-Fachhändler unterstützt Sie bei Fragen zur Programmierung oder programmiert das Kassensystem nach Ihren Wünschen.

5. Technische Daten

5.1. POS Touch 15 Kassensystem

Technische Daten des POS Touch 15 PCT Kassensystems	
Displaydiagonale	381 mm (15")
Displayart	TFT-LCD
Displaybeleuchtung	LED-Hintergrundbeleuchtung
Displaygröße (aktiv)	304 x 228 mm
Displayauflösung	1024 x 768 Pixel
Farben	Bis VPOS-Version 5.x: 256 Farben Ab VPOS-Version 6.0.0.0: True Color
Eingabe	Touchscreen
Gehäuse und Standfuß	Kunststoff anthrazit und lackiertes Metall
Prozessor	Marvell ARMADA 168, 1066 MHz
Arbeitsspeicher	512 MB DDR2-RAM
Cache	1 MB SRAM
Massenspeicher	4 GB Flashspeicher
Netzwerk	10/100BASE-T; Ethernet
USB-Schnittstellen	8x USB 2.0; Anschlusstyp A; davon 2 an der Unterseite
Serielle Schnittstellen	6x RS232; Anschlusstyp RJ45; für Zusatzgeräte
Kassenschubladen-Schnittstellen	2x Anschlusstyp RJ12; für bis zu vier Kassenschubladen mit Y-Kabel
Audio-Anschluss	3,5 mm Klinke; Stereo; für Lautsprecher
Montage externer Geräte	Montagepunkte für externe Peripherie links und rechts am Displaygehäuse
SD-Karten-Steckplatz	Für SD-Karten bis 4 GB und SDHC-Karten bis 32 GB
SIM-Karten-Steckplatz	Für Standard-Mini-SIM-Karten (25 x 15mm).
Lautsprecher	Mono; 2 W

POS TOUCH 15
 POS TOUCH 15 PCT
 POS TOUCH 15 II PCT

Technische Daten des POS Touch 15 PCT Kassensystems	
Stromversorgung	Mit Standfuß: Netzteil Vectron PS60/PS61 (im Standfuß integriert) mit Wandhalterung: Netzteil Vectron PS61
Pufferbatterie	Zur dauerhaften Stromversorgung des Caches
Leistungsaufnahme	18 W Maximum 14,5 W im Normalbetrieb ohne externe Verbraucher 0,5 W im Standby
Temperatur	Lagerung: -10 bis 50 °C Betrieb: 0 bis 40 °C
Maße (B x H x T)	Mit Standfuß S420: circa 365 x 440 x 270 mm (abhängig vom Neigungswinkel) mit Standfuß S500: circa 365 x 226 x 343 mm (abhängig vom Neigungswinkel) mit Wandhalterung: 365 x 322 x 105 mm
Gewicht	Mit Standfuß S420: circa 12,5 kg Mit Standfuß S500: circa 8,5 kg Mit Wandhalterung: circa 6,8 kg
Zulassung	CE

5.2. POS Touch 15 PCT Kassensystem

Technische Daten des POS Touch 15 PCT Kassensystems	
Displaydiagonale	381 mm (15")
Displayart	TFT-LCD
Displaybeleuchtung	LED-Hintergrundbeleuchtung
Displaygröße (aktiv)	304 x 228 mm
Displayauflösung	1024 x 768 Pixel
Farben	Bis VPOS-Version 5.x: 256 Farben Ab VPOS-Version 6.0.0.0: True Color
Eingabe	Touchscreen (projektiv-kapazitiv)

Technische Daten des POS Touch 15 PCT Kassensystems	
Gehäuse und Standfuß	Kunststoff anthrazit und lackiertes Metall
Prozessor	Marvell ARMADA 168, 1066 MHz
Arbeitsspeicher	512 MB DDR2-RAM
Cache	1 MB SRAM
Massenspeicher	4 GB Flashspeicher
Netzwerk	10/100BASE-T; Ethernet
USB-Schnittstellen	8x USB 2.0; Anschlusstyp A; davon 2 an der Unterseite
Serielle Schnittstellen	6x RS232; Anschlusstyp RJ45; für Zusatzgeräte
Kassenschubladen-Schnittstellen	2x Anschlusstyp RJ12; für bis zu vier Kassenschubladen mit Y-Kabel
Audio-Anschluss	3,5 mm Klinke; Stereo; für Lautsprecher
Montage externer Geräte	Montagepunkte für externe Peripherie links und rechts am Displaygehäuse
SD-Karten-Steckplatz	Für SD-Karten bis 4 GB und SDHC-Karten bis 32 GB
SIM-Karten-Steckplatz	Für Standard-Mini-SIM-Karten (25 x 15mm).
Lautsprecher	Mono; 2 W
Stromversorgung	Mit Standfuß: Vectron PS60/PS61 (im Standfuß integriert) mit Wandhalterung: Vectron PS61
Pufferbatterie	Zur dauerhaften Stromversorgung des Caches
Leistungsaufnahme	18 W Maximum 14,5 W im Normalbetrieb ohne externe Verbraucher 0,5 W im Standby
Temperatur	Lagerung: -10 bis 50 °C Betrieb: 0 bis 40 °C

POS TOUCH 15
 POS TOUCH 15 PCT
 POS TOUCH 15 II PCT

Technische Daten des POS Touch 15 PCT Kassensystems	
Maße (B x H x T)	Mit Standfuß S420: circa 365 x 440 x 270 mm (abhängig vom Neigungswinkel) Mit Standfuß S500: circa 365 x 226 x 343 mm (abhängig vom Neigungswinkel) Mit Wandhalterung: 365 x 322 x 105 mm
Gewicht	Mit Standfuß S420: circa 12,5 kg Mit Standfuß S500: circa 8,4 kg Mit Wandhalterung: circa 6,8 kg
Zulassung	CE

5.3. POS Touch 15 II PCT Kassensystem

Technische Daten des POS Touch 15 II PCT Kassensystems	
Displaydiagonale	381 mm (15")
Displayart	TFT-LCD
Displaybeleuchtung	LED-Hintergrundbeleuchtung
Displaygröße (aktiv)	304 x 228 mm
Displayauflösung	1024 x 768 Pixel
Farben	True Color
Eingabe	Touchscreen (projektiv-kapazitiv)
Gehäuse und Standfuß	Kunststoff schwarz und lackiertes Metall
Prozessor	i.MX 6, DualLite, 1GHz
Arbeitsspeicher	1 GB DDR3
Massenspeicher	8 GB Flashspeicher (eMMC)
Netzwerk	10/100/1000 BASE-T; Ethernet
USB-Schnittstellen	8x USB 2.0; Anschlusstyp A; davon 2 an der Unterseite
Serielle Schnittstellen	6x RS232; Anschlusstyp RJ45; für Zusatzgeräte
Kassenschubladen-Schnittstellen	2x Anschlusstyp RJ12; für bis zu vier Kassenschubladen mit Y-Kabel

Technische Daten des POS Touch 15 II PCT Kassensystems	
Audio-Anschluss	3,5 mm Klinke; Stereo; für Lautsprecher
Montage externer Geräte	Montagepunkte für externe Peripherie links und rechts am Displaygehäuse
SD-Karten-Steckplatz	Für SD-Karten bis 4 GB und SDHC-Karten bis 32 GB
SIM-Karten-Steckplatz	Für Standard-Mini-SIM-Karten (25 x 15mm).
Lautsprecher	Mono; 2 W
Stromversorgung	Mit Standfuß: Netzteil Vectron PS60/PS61 (im Standfuß integriert) mit Wandhalterung: Netzteil Vectron PS61
Pufferbatterie	Zur dauerhaften Stromversorgung des Caches
Leistungsaufnahme	18 W Maximum 14,5 W im Normalbetrieb ohne externe Verbraucher 0,5 W im Standby
Temperatur	Lagerung: -10 bis 50 °C Betrieb: 0 bis 40 °C
Maße (B x H x T)	Mit Standfuß S420: circa 365 x 440 x 270 mm (abhängig vom Neigungswinkel) Mit Standfuß S500: circa 365 x 226 x 343 mm (abhängig vom Neigungswinkel) Mit Wandhalterung: 365 x 322 x 105 mm
Gewicht	Mit Standfuß S420: circa 12,5 kg Mit Standfuß S500: circa 8,4 kg Mit Wandhalterung: circa 6,8 kg
Zulassung	CE

5.4. Netzteil Vectron PS60/PS61

Technische Daten des Netzteils Vectron PS60 oder Vectron PS61	
Eingangsspannung	100 bis 240 V Wechselspannung
Ausgangsspannung	+ 24 V Gleichspannung
Ausgangsstrom	Maximal 3,75 A
Ausgangsleistung	Maximal 90 W
Leistungsaufnahme	Maximal 93 W
Leerlaufverlust	0,3 bis 0,5 W
Temperatur	Lagerung: -40 bis 85 °C Betrieb: 0 bis 40 °C
Luftfeuchtigkeit	Betrieb: 5 bis 95 %, nicht kondensierend
Maße (B x H x T)	145 x 60 x 32 mm
Gewicht	PS60: 450 g / PS61: 495 g
Zulassungen	CE, UL 60950-1

5.5. Vectron-POS-Software (POS Touch 15)

Technische Daten der Vectron-POS-Software	
Artikelanzahl	1.000.000*
Warengruppen	65.535*
Bediener	2.000*
Tisch-/ Kundenspeicher	65.535*
Kassen pro Verbund	200*
Drucker pro Verbund	100*
Benutzeroberfläche ab VPOS-Version 6.0.0.0	Verwendung von eigenen Bildern und Icons auch mit Transparenzkanal
	Vordefinierte hochauflösende Schriftarten
bonVito	Uneingeschränkte Unterstützung des bonVito Online-Marketing-instruments (kostenpflichtig - nähere Informationen und Preise unter www.bonvito.net)
*	Bei diesen Angaben handelt es sich um theoretische Maximalwerte, die nur bei spezieller Programmierung und optimaler Hardwareausstattung erzielt werden können. Ebenfalls sind die verfügbaren Funktionen von der verwendeten Softwareversion sowie der vorgenommenen Programmierung des Kassensystems abhängig. Bitte wenden Sie sich an Ihren Fachhändler, um Ihre konkreten Anforderungen beurteilen/realisieren zu lassen.

5.6. Vectron-POS-Software (POS Touch 15 PCT)

Technische Daten der Vectron-POS-Software	
Artikelanzahl	1.000.000*
Warengruppen	65.535*
Bediener	2.000*
Tisch-/Kundenspeicher	65.535*
Kassen pro Verbund	200*
Drucker pro Verbund	100*
Benutzeroberfläche ab VPOS-Version 6.0.0.0	Gestensteuerung (Swipe) für schnelle Navigation
	Verwendung von eigenen Bildern und Icons auch mit Transparenzkanal
	Vordefinierte hochauflösende Schriftarten
bonVito	Uneingeschränkte Unterstützung des bonVito Online-Marketing-instruments (kostenpflichtig - nähere Informationen und Preise unter www.bonvito.net)
*	Bei diesen Angaben handelt es sich um theoretische Maximalwerte, die nur bei spezieller Programmierung und optimaler Hardwareausstattung erzielt werden können. Ebenfalls sind die verfügbaren Funktionen von der verwendeten Softwareversion sowie der vorgenommenen Programmierung des Kassensystems abhängig. Bitte wenden Sie sich an Ihren Fachhändler, um Ihre konkreten Anforderungen beurteilen/realisieren zu lassen.

5.7. Vectron-POS-Software (POS Touch 15 II PCT)

Technische Daten der Vectron-POS-Software	
Artikelanzahl	1.000.000*
Warengruppen	65.535*
Bediener	2.000*
Tisch-/ Kundenspeicher	65.535*
Kassen pro Verbund	200*
Drucker pro Verbund	100*
Benutzeroberfläche	Gestensteuerung (Swipe) für schnelle Navigation
	Verwendung von eigenen Bildern und Icons auch mit Transparenzkanal
	Vordefinierte hochauflösende Schriftarten
bonVito	Uneingeschränkte Unterstützung des bonVito Online-Marketing-instruments (kostenpflichtig - nähere Informationen und Preise unter www.bonvito.net)

* Bei diesen Angaben handelt es sich um theoretische Maximalwerte, die nur bei spezieller Programmierung und optimaler Hardwareausstattung erzielt werden können. Ebenfalls sind die verfügbaren Funktionen von der verwendeten Softwareversion sowie der vorgenommenen Programmierung des Kassensystems abhängig. Bitte wenden Sie sich an Ihren Fachhändler, um Ihre konkreten Anforderungen beurteilen/realisieren zu lassen.

5.7.1. Besonderheiten der Light-Varianten

Besonderheiten der Light-Varianten

Alle Serverfunktionen können ausschließlich mit einem mobilen oder hybriden Vectron-Kassensystem genutzt werden. Server ist dabei immer Ihr Kassensystem mit der Light-Lizenz.

Die Nutzung von mobilen oder hybriden Vectron-Kassensystemen in einem solchen Netzwerk ist auf maximal zehn Kassensysteme begrenzt - inklusive des Kassensystems mit der Light-Lizenz können somit maximal elf Kassensysteme im Netz eingetragen werden.

Außer beim Empfangen der Programmierung nimmt das Kassensystem mit der Light-Lizenz ausschließlich Links eines mobilen oder hybriden Vectron- Kassensystems an.

Peripherienutzung ist im bestehenden Umfang möglich.

Ein Upgrade auf eine Volllizenz ist durch den Erwerb der entsprechenden Umrüstlizenz möglich.

6. Inbetriebnahme



Ihr Vectron-Fachhändler hat die POS Touch 15 für Sie programmiert. Bei Bedarf unterstützt er Sie bei der Inbetriebnahme und schult Sie im Umgang mit Ihrem Kassensystem.

6.1. POS Touch 15 aufstellen

6.1.1. Aufstellungsort für die POS Touch 15 wählen

- Stellen Sie die POS Touch 15 in einen gut belüfteten Raum, in dem die Temperatur zwischen 0 und 40 °C beträgt.
- Die POS Touch 15 darf im Betrieb nicht abgedeckt werden.
- Wählen Sie den Stellplatz so, dass die POS Touch 15 keiner direkten Sonneneinstrahlung ausgesetzt wird.
- Stellen Sie die POS Touch 15 auf eine stabile, ebene und ausreichend große Fläche.
- Stellen Sie sicher, dass keine Flüssigkeiten über die POS Touch 15, das Netzteil oder das Netzkabel fließen können.
- Verlegen Sie die Kabel so, dass sie nicht auf Zug beansprucht werden.
- Verlegen Sie die Kabel so, dass niemand darüber stolpern kann.

6.1.2. POS Touch 15 an die Stromversorgung anschließen

⚠ VORSICHT	
	<p>Stolpergefahr und Beschädigung des Gerätes durch frei im Raum liegende Gerätekabel.</p> <ul style="list-style-type: none">▶ Verlegen Sie Gerätekabel so, dass sie keine Gefahrenquelle bilden!▶ Achten Sie darauf, dass Sie Kabel so verlegen, dass sie nicht auf Zug beansprucht werden.

ACHTUNG	
	<p>Beschädigung durch zu hohe Spannungen oder Ströme.</p> <ul style="list-style-type: none">▶ Verwenden Sie eine geerdete Steckdose, an der eine Wechselspannung zwischen 110 und 240 Volt anliegt.▶ Verwenden Sie Stromquellen die durch einen Fehlerstromschutzschalter abgesichert sind.

- Stecken Sie den Schutzkontaktstecker des Netzkabels in eine Steckdose.

6.1.3. Geräte an die POS Touch 15 anschließen

	<p>Ihr Vectron-Fachhändler informiert sie über verfügbare Peripheriegeräte.</p>
---	---

6.2. Bildschirm ausrichten

⚠ VORSICHT	
	<p>Einklemmen der Finger beim Ausrichten des Bildschirms.</p> <p>Der Spalt zwischen dem Gehäuse des Bildschirms und dem Gelenk verändert sich beim Ausrichten.</p> <ul style="list-style-type: none"> ▶ Stecken Sie Ihre Finger nicht zwischen das Gehäuse des Bildschirms und das Gelenk.

ACHTUNG	
	<p>Beschädigung des Gehäuses durch Überschreiten des Verstellbereiches</p> <ul style="list-style-type: none"> ▶ Neigen Sie den Bildschirm nicht über die waagerechte Stellung hinaus zurück.

- Richten Sie den Bildschirm durch Neigen des Gehäuses auf Ihr Blickfeld ein.



Abb. 10: Bildschirm ausrichten

7. Betrieb



Die in diesem Abschnitt erwähnten Buttons, die als grafische Elemente dargestellt sein können, sind im Kapitel 13 „Icons“ auf Seite 63 abgebildet.

7.1. POS Touch 15 ein- und ausschalten

7.1.1. POS Touch 15 einschalten

Wurde die POS Touch 15, wie im im Kapitel 6 „Inbetriebnahme“ auf Seite 35 beschrieben, in Betrieb genommen, können Sie die POS Touch 15 einschalten.

- Drücken Sie kurz den Ein- und Austaster, um die POS Touch 15 einzuschalten.



Abb. 11: POS Touch 15 einschalten/ausschalten

7.1.2. POS Touch 15 ausschalten

- Drücken Sie kurz den Ein- und Austaster, um die POS Touch 15 auszuschalten.

7.1.3. POS Touch 15 neu starten

- Drücken Sie kurz den Ein- und Austaster, um die POS Touch 15 auszuschalten.
- Warten Sie etwa 10 Sekunden.
- Drücken Sie kurz den Ein- und Austaster, um die POS Touch 15 einzuschalten.

7.2. Bedienoberfläche



In diesem Kapitel wird eine **Beispielkonfiguration** der Vectron-POS-Software beschrieben. Die Programmierung und Konfiguration Ihres Kassensystems kann von diesem Beispiel erheblich abweichen. Ihr Vectron-Fachhändler hat die POS Touch 15 für Sie programmiert und ist Ihr Ansprechpartner bei Fragen zur Programmierung.

Nachdem Sie die POS Touch 15 in Betrieb genommen und eingeschaltet haben, ist Ihr Kassensystem zur Dateneingabe vorbereitet.

ACHTUNG



Beschädigung des Touchscreens durch Berührung mit ungeeigneten Gegenständen.

- ▶ Bedienen Sie den Touchscreen nur mit Fingern oder mit dafür vorgesehenen Touchstiften.

7.2.1. Registrieroberfläche



Abb. 12: Registrieroberfläche

Pos.	Benennung	Beschreibung
1	Hauptgruppen	Getränke oder Speisen.
2	Warengruppen	Untergruppen der jeweils gewählten Hauptgruppe.
3	Artikelauswahl vor-/zurückblättern	
4	Button < Finanzwege >	

POS TOUCH 15
 POS TOUCH 15 PCT
 POS TOUCH 15 II PCT

Pos.	Benennung	Beschreibung
5	Button <Tisch>	Um einen Tisch zur Eingabe von Buchungen zu öffnen, geben Sie die Tischnummer auf dem Nummernblock ein und drücken den Button <Tisch>.
6	Nummernblock	Zahleneingabe
7	Statusanzeige	4-spaltige Anzeige: angemeldeter Bediener/Werbetext (einstellbar)/Datum/Uhrzeit.
8	Bon-, Rechnungs- und Tischanzeige	Anzeige verschiedener Buchungsdaten.
9	Saldoanzeige	In der Saldoanzeige wird im Feld „Bon“ die Summe der derzeitigen Artikel auf einem Bon gezeigt. Ebenfalls wird in der Saldoanzeige im Feld „Verkauf“ die Gesamtsumme aller auf einem Tisch gebuchten Artikel angezeigt.
10	Favoriten	Zur beschleunigten Auswahl in der Programmierung hinterlegte Favoriten.

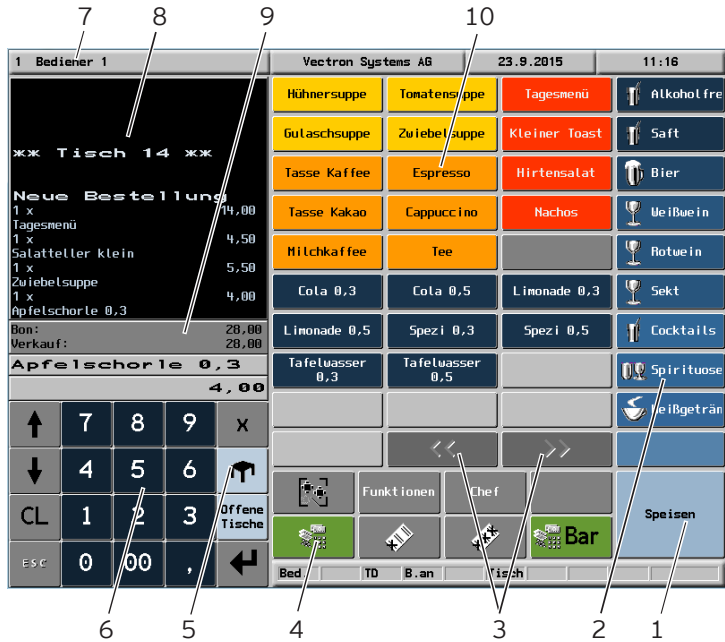
7.2.2. Zahlungsoberfläche



Abb. 13: Zahlungsoberfläche

Pos.	Benennung	Beschreibung
1	Finanzwege	Finanzwege sind z.B. die Barzahlung oder die Kreditkartenzahlung.
2	Button „Tisch umbuchen“	Alle Artikel eines Tisches auf einen anderen Tisch umbuchen.
3	Button „Split Tisch“	Einzelne Artikel eines Tisches getrennt abrechnen oder auf einen anderen Tisch umbuchen.
4	Statusanzeige	4-spaltige Anzeige: angemeldeter Bediener/Werbetext (einstellbar)/Datum/Uhrzeit.

7.3. An der POS Touch 15 an- und abmelden

Es können zwei Arten der Bedieneranmeldung programmiert werden.

Wenn Sie einen Bedienschlüssel besitzen und sich mit diesem anmelden möchten, lesen Sie im Kapitel 7.3.2 „Mit dem Bedienschlüssel anmelden“ auf Seite 45 weiter.

Wenn Sie keinen Bedienschlüssel besitzen, lesen Sie im Kapitel 7.3.1 „Mit dem Bedienerbutton anmelden“ auf Seite 44 weiter.

7.3.1. Mit dem Bedienerbutton anmelden



ACHTUNG	
	<p>Beschädigung des Touchscreens durch Berührung mit ungeeigneten Gegenständen.</p> <p>► Bedienen Sie den Touchscreen nur mit Fingern oder mit dafür vorgesehenen Touchstiften.</p>

- Geben Sie die Bedienernummer im Nummernblock ein.
- Drücken Sie oben links in die Statusanzeige.
- Geben Sie den Geheimcode ein, wenn dieser abgefragt wird.
- Drücken Sie zum Bestätigen den Button <Enter> , um diesen Bediener anzumelden.

Der Name des Bedieners erscheint in der Statusanzeige.

oder

- Drücken Sie den Button <Funktionen>.
- Drücken Sie den Button <Mod. Funktionen 2>.
- Geben Sie die Bedienernummer ein.

- Drücken Sie den Button <Bediener> , um diesen Bediener anzumelden.
- Geben Sie den Geheimcode ein, wenn dieser abgefragt wird.
- Drücken Sie zum Bestätigen den Button <Enter> , um diesen Bediener anzumelden.

Der Name des Bedieners erscheint in der Statusanzeige.

Abmelden

- Um den angemeldeten Bediener abzumelden, drücken Sie in der Statusanzeige auf den Namen des angemeldeten Bedieners.

7.3.2. Mit dem Bedienschlüssel anmelden

Das Bedienschlosssystem besteht aus zwei Elementen:
Dem Bedienschloss und dem Bedienschlüssel.



Jeder Bedienschlüssel hat eine einmalig vergebene Nummer. Die Nummer Ihres Bedienschlüssels ist in der Bedienerverwaltung gespeichert. Anhand dieser Zuordnung erkennt die Vectron-POS-Software, welcher Bediener sich am Kassensystem anmeldet und aktiviert die programmierten Bedienerberechtigungen.

- Halten Sie den Bedienschlüssel an das Bedienschloss.
- Geben Sie den Geheimcode ein, wenn dieser abgefragt wird.
- Drücken Sie zum Bestätigen den Button <Enter> , um diesen Bediener anzumelden.

Der Name des Bedieners erscheint in der Statusanzeige.

Abmelden

- Ziehen Sie den Schlüssel vom Bedienschloss ab.

7.4. Mit Tischen arbeiten

Mit der Funktion „Tisch“ können Sie Gruppen oder Einzelpersonen separat abrechnen.

7.4.1. Tisch aktivieren

Um Buchungen für einen Tisch zu speichern, müssen Sie einen Tisch aktivieren.



Tische, die bereits bebucht, aber noch nicht abgerechnet wurden (offene Tische), können Sie mit dieser Funktion wieder reaktivieren. Ob Sie ausschließlich die von Ihnen selbst bebuchten Tische aktivieren können oder auch Tische anderer Bediener, ist von Ihren Bedienerberechtigungen abhängig.

- Geben Sie die Nummer des Tisches ein.
- Drücken Sie den Button <Tisch> , um den Tisch zu öffnen

Oder

- Drücken Sie den Button <Offene Tische>

Die Liste der offenen Tische erscheint.

- Um einen schon bebuchten Tisch zu aktivieren, drücken Sie auf den Eintrag des gewünschten Tisches in der Liste.

7.4.2. Artikel auf einen Tisch buchen

- Aktivieren Sie den Tisch, auf den Sie die Artikel buchen möchten, wie im Kapitel 7.4.1 „Tisch aktivieren“ auf Seite 46 beschrieben.
- Wählen Sie die Hauptgruppe Speisen oder die Hauptgruppe Getränke.
- Wählen Sie die Warengruppe.
- Drücken Sie in der Artikelauswahlliste auf die gewünschten Artikel.

Oder

- Wird ein Artikel mehrfach gewünscht, können Sie die entsprechende Anzahl auf der Tastatur eingeben und dann den gewünschten Artikel wählen.

In der Anzeige erscheint die Summe der gewünschten Artikel.

7.4.3. Tisch deaktivieren

	<p>Deaktivieren Sie einen Tisch auf den keine Artikel gebucht wurden, wird der Tisch automatisch geschlossen und erscheint nicht in der Liste der offenen Tische.</p>
---	---

Wenn Sie einen Tisch deaktivieren, werden die Buchungen für diesen Tisch gespeichert.

Sie können einen Tisch auf mehrere Arten deaktivieren.

- Drücken Sie auf den Button <Tisch> .

Oder

- Öffnen Sie einen neuen Tisch, wie im Kapitel 7.4.1 „Tisch aktivieren“ auf Seite 46 beschrieben.

7.4.4. Tisch abrechnen

Für die Abrechnung stehen verschiedene Finanzwege zur Verfügung. Sie können z.B. die Barzahlung oder die Kreditkartenzahlung wählen.

Nach der Abrechnung wird der Tisch geschlossen und erscheint nicht mehr in der Liste der offenen Tische.

Die Buchungen werden im Journal gespeichert.

Je nach gewählter Programmierung wird ein einfacher Beleg oder ein personalisierter Bewirtungsbeleg ausgedruckt.

7.4.4.1. Barzahlung

Beispiel 1: Der Kunde zahlt passend:

- Aktivieren Sie den Tisch, den Sie abrechnen möchten, wie im Kapitel 7.4.1 „Tisch aktivieren“ auf Seite 46 beschrieben.

- Drücken Sie den Button <Bar>  .

Beispiel 2: Rückgeld von der Kasse berechnen lassen:

- Öffnen Sie den Tisch, den Sie abrechnen möchten, wie im Kapitel 7.4.1 „Tisch aktivieren“ auf Seite 46 beschrieben.
- Geben Sie den Betrag mit der Tastatur ein, den Sie vom Kunden erhalten haben.



Beachten Sie, dass Sie hier den Betrag in Cent angeben müssen.
Bsp.: 50 € müssten als 5000 eingegeben werden.

- Drücken Sie den Button <Bar>  .

Es erscheint der Betrag, den Sie dem Kunden zurückgeben müssen.

7.4.4.2. Anderer Finanzweg

- Aktivieren Sie den Tisch, den Sie abrechnen möchten, wie im Kapitel 7.4.1 „Tisch aktivieren“ auf Seite 46 beschrieben.

- Drücken Sie den Button <Finanzweg> .

Die Zahlungsoberfläche erscheint.

- Drücken Sie den Button des gewünschten Finanzweges.

7.4.5. Gruppen oder Einzelpersonen separat abrechnen



Die Funktion „Tisch separieren“ kann nur ausgeführt werden, wenn zuvor alle Artikel des Tisches gebucht wurden. Deaktivieren Sie dazu den aktivierten Tisch, wie im Kapitel 7.4.3 „Tisch deaktivieren“ auf Seite 47 beschrieben.

- Aktivieren Sie den Tisch, den Sie separieren möchten, wie im Kapitel 7.4.1 „Tisch aktivieren“ auf Seite 46 beschrieben.

- Drücken Sie den Button <Finanzweg> .

- Drücken Sie den Button <Split Tisch> .

- Drücken Sie in der rechten Spalte auf die Artikel, die Sie separieren möchten.

Dadurch wird jeweils ein Artikel nach links verschoben.



- Wenn Sie alle gewünschten Artikel ausgewählt haben, drücken Sie den Button für den gewünschten Finanzweg, um die separierten Artikel abzurechnen.

- Um die Registrieroberfläche zu öffnen, drücken Sie den Button <Zurück> .

7.4.6. Einzelne Artikel auf einen anderen Tisch übertragen



Die Funktion „Tisch separieren“ kann nur ausgeführt werden, wenn zuvor alle Artikel des Tisches gebucht wurden. Deaktivieren Sie dazu den aktivierten Tisch, wie im Kapitel 7.4.3 „Tisch deaktivieren“ auf Seite 47 beschrieben.

- Aktivieren Sie den Tisch, den Sie separieren möchten, wie im Kapitel 7.4.1 „Tisch aktivieren“ auf Seite 46 beschrieben.
- Drücken Sie den Button <Finanzweg> .
- Geben Sie die Nummer des Tisches ein, auf den die Artikel umgebucht werden sollen.
- Drücken Sie den Button <Split Tisch> .

In der linken Spalte erscheint die Nummer des Tisches auf den die Artikel umgebucht werden sollen.

- Drücken Sie in der rechten Spalte auf die Artikel, die Sie separieren möchten.

Dadurch wird jeweils ein Artikel nach links verschoben.

- Wenn Sie alle gewünschten Artikel ausgewählt haben, drücken Sie den Button <Zurück> .



Die gewählten Artikel werden umgebucht.

7.4.7. Alle Artikel auf einen anderen Tisch übertragen

Mit der Funktion „Tisch umbuchen“ übertragen Sie alle Artikel eines Tisches auf einen anderen Tisch.



Die Funktion „Tisch umbuchen“ kann nur ausgeführt werden, wenn zuvor alle Artikel des Tisches gebucht wurden. Deaktivieren Sie dazu den aktivierten Tisch, wie im Kapitel 7.4.3 „Tisch deaktivieren“ auf Seite 47 beschrieben.

- Aktivieren Sie den Tisch, den Sie umbuchen möchten, wie im Kapitel 7.4.1 „Tisch aktivieren“ auf Seite 46 beschrieben.
- Drücken Sie den Button <Finanzweg> .
- Geben Sie die Nummer des Tisches ein, auf den die Artikel umgebucht werden sollen.
- Drücken Sie den Button <Tisch umbuchen> .

Alle Artikel des aktivierten Tisches werden auf den gewählten Tisch umgebucht.

7.4.8. Tisch einem anderen Bediener übertragen

Mit der Funktion „Tisch transferieren“ übertragen Sie einen Tisch an einen anderen Bediener.

Diese Funktion ist optional aktivierbar.

7.5. Mit Vorgängen arbeiten

Mit der Funktion „Vorgang“ können mehrere Bediener gleichzeitig an einem Kassensystem arbeiten.

Der erste Bediener öffnet einen Vorgang, meldet sich an und bucht die Artikel. Wenn ein zweiter Bediener zwischenzeitlich mit dem Kassensystem arbeiten möchte, drückt dieser auf einen neuen VorgangsbUTTON, meldet sich an und bucht die Artikel. Die Buchungen der Bediener bleiben bis zum Finanzwegabschluss im jeweiligen Vorgang gespeichert.

Diese Funktion ist optional aktivierbar.

7.6. Mit Berichten arbeiten

In Berichten können Sie Buchungen auswerten, die im Kassensystem gespeichert wurden.

Mit der Vectron-POS-Software können zwei Berichtsarten erstellt werden, X-Berichte und Z-Berichte:

Z-Berichte sind Abschlussberichte, bei denen die Daten aus dem Buchungsspeicher gelöscht werden. X-Berichte sind Zwischenberichte, bei denen die Daten nur abgerufen werden.

Diese Funktion ist optional aktivierbar.

7.7. Buchungen oder die letzte Eingabe stornieren

Diese Funktion ist optional aktivierbar.

7.8. Druckdatenserver

Jedes Kassensystem im Netzwerk kann so programmiert werden, dass es neben der Kassenfunktion als Druckdatenserver zur Verfügung steht.

Ein Druckdatenserver dient dazu, Druckdaten von einem anderen Kassensystem im Netzwerk zu empfangen, aufzubereiten und an einem lokal angeschlossenen Drucker auszudrucken.

Es ist möglich, mehrere Druckdatenserver einzurichten. So können z.B. Bestellungen, die Sie an Ihrer POS Touch 15 eingeben automatisch in der Küche ausgedruckt werden. Nach der Abrechnung kann z.B. das Kassensystem an der Theke automatisch die Rechnung drucken.

8. Service und Wartung

8.1. Reinigung

⚠ GEFAHR	
	<p>Tödlicher Stromschlag durch eindringende Flüssigkeiten.</p> <ul style="list-style-type: none">▶ Vectron POS Touch 15 und Netzteil nicht öffnen.▶ Nehmen Sie die POS Touch 15 vor Reinigungsmaßnahmen außer Betrieb wie im Kapitel 10 „Außerbetriebnahme“ auf Seite 59 beschrieben.

ACHTUNG	
	<p>Zu aggressive Reinigungsmittel können die Gehäuseoberfläche beschädigen.</p> <ul style="list-style-type: none">▶ Verwenden Sie für die Reinigung kein Scheuerpulver und keine kunststofflösenden Reinigungsmittel.▶ Reinigen Sie die Gehäuseoberfläche des Gerätes bei Bedarf mit einem weichen, fusselfreien Tuch. Bei stärkerer Verschmutzung können Sie das Tuch mit Wasser oder einem rückstandsfreien, milden Reinigungsmittel leicht anfeuchten.

8.2. Kundenservice kontaktieren

Bei Fragen zur POS Touch 15 und Peripheriegeräten, sowie wenn Sie Hilfe bei der Konfiguration und Bedienung benötigen, unterstützt Sie Ihr Vectron-Fachhändler.

⚠ GEFAHR	
 A black and white warning symbol consisting of a triangle with a lightning bolt striking a hand, indicating a risk of electric shock.	<p>Tödlicher Stromschlag durch unsachgemäße Reparaturen.</p> <p>Einige Bauteile können hohe Restspannungen enthalten, die sich bei Berührung entladen.</p> <ul style="list-style-type: none">▶ Wenden Sie sich an Ihren Vectron-Fachhändler, wenn Kassensystemkomponenten beschädigt sind.

9. Störungen, mögliche Ursachen und deren Beseitigung

Störungen	Mögliche Ursachen	Beseitigung
Die POS Touch 15 lässt sich nicht einschalten.	Der Schutzkontaktstecker ist nicht in eine Steckdose gesteckt, an der Spannung anliegt.	Stecken Sie den Schutzkontaktstecker des mitgelieferten Netzkabels in eine geerdete Steckdose, an der eine Wechselspannung zwischen 110 und 240 Volt anliegt und die durch einen Fehlerstromschutzschalter abgesichert ist.
	Der Stromkabelstecker des Netzteils ist nicht in den Stromanschluss der POS Touch 15 gesteckt.	Stecken Sie den Stromkabelstecker des Netzteils in den Stromanschluss der POS Touch 15.
	Der Ein- und Austaster ist defekt.	Kontaktieren Sie Ihren Vectron-Fachhändler.
	Das Netzteil ist defekt.	Kontaktieren Sie Ihren Vectron-Fachhändler.
	Die POS Touch 15 ist defekt.	Kontaktieren Sie Ihren Vectron-Fachhändler.
Die POS Touch 15 reagiert nicht auf Ihre Eingaben.	Der angemeldete Bediener hat nicht die Bedienerberechtigung, die gewünschte Funktion auszuführen.	Kontaktieren Sie Ihren Vectron-Fachhändler.
	Der Touchscreen ist nicht kalibriert.	Kontaktieren Sie Ihren Vectron-Fachhändler.

Störungen	Mögliche Ursachen	Beseitigung
	Die Vectron-POS-Software hat eine Fehlfunktion.	Starten Sie die POS Touch 15 neu, wie im Kapitel 7.1.3 „POS Touch 15 neu starten“ auf Seite 39 beschrieben.
	Die Programmierung und Konfiguration der POS Touch 15 ist fehlerhaft.	Kontaktieren Sie Ihren Vectron-Fachhändler.
	Der Touchscreen ist defekt.	Kontaktieren Sie Ihren Vectron-Fachhändler.
Die POS Touch 15 zeigt nichts auf dem Bildschirm an.	Die POS Touch 15 ist ausgeschaltet.	Drücken Sie den Ein- und Austaster, wie im Kapitel 7.1.1 „POS Touch 15 einschalten“ auf Seite 38 beschrieben.
	Der Bildschirmschoner ist aktiv.	Berühren Sie den Touchscreen mit einem Finger oder einem Touchstift.
	Die Vectron-POS-Software hat eine Fehlfunktion.	Kontaktieren Sie Ihren Vectron-Fachhändler.
	Das Netzteil ist defekt.	Kontaktieren Sie Ihren Vectron-Fachhändler.
	Die POS Touch 15 ist defekt.	Kontaktieren Sie Ihren Vectron-Fachhändler.
Die POS Touch 15 verarbeitet andere Eingaben, als auf dem Touchscreen eingegeben werden.	Der Touchscreen ist nicht kalibriert.	Kontaktieren Sie Ihren Vectron-Fachhändler.

POS TOUCH 15
 POS TOUCH 15 PCT
 POS TOUCH 15 II PCT

Störungen	Mögliche Ursachen	Beseitigung
	Die Vectron-POS-Software hat eine Fehlfunktion.	Starten Sie die POS Touch 15 neu, wie im Kapitel 7.1.3 „POS Touch 15 neu starten“ auf Seite 39 beschrieben.
	Die Programmierung und Konfiguration der POS Touch 15 ist fehlerhaft.	Kontaktieren Sie Ihren Vectron-Fachhändler.
	Der Touchscreen ist defekt.	Kontaktieren Sie Ihren Vectron-Fachhändler.
Die Tonwiedergabe der POS Touch 15 funktioniert nicht.	An den Audioanschluss sind Lautsprecher angeschlossen, jedoch ist die Lautstärke zu gering eingestellt.	Stellen Sie die Lautstärke ein.
	Die Tonwiedergabe wurde nicht programmiert und konfiguriert.	Kontaktieren Sie Ihren Vectron-Fachhändler.
	Die Lautsprecher sind defekt.	Wechseln Sie die Lautsprecher.
	Der Audioanschluss ist defekt.	Kontaktieren Sie Ihren Vectron-Fachhändler.
Sie können sich nicht mit dem Bedienschlüssel über das Bedienschloss an der POS Touch 15 anmelden.	Das Bedienschloss wurde nicht programmiert und konfiguriert.	Kontaktieren Sie Ihren Vectron-Fachhändler.
	Das Bedienschloss oder der Bedienschlüssel sind defekt.	Kontaktieren Sie Ihren Vectron-Fachhändler.

10. Außerbetriebnahme

Nehmen Sie die POS Touch 15 außer Betrieb, wenn Sie das Kassensystem längere Zeit nicht verwenden.

- Drücken Sie kurz den Ein- und Austaster, um die POS Touch 15 auszuschalten.



Abb. 14: POS Touch 15 ausschalten

- Ziehen Sie den Schutzkontaktstecker des Netzkabels aus der Steckdose.
- Ziehen Sie alle Kabel, die an der POS Touch 15 angeschlossen sind.
- Lagern Sie die POS Touch 15 in einem Raum, in dem die Temperatur zwischen -10 und 50 °C beträgt

11. Entsorgung

Richtlinie 2012/19/EU (WEEE)



Elektro- und Elektronik-Altgeräte, dürfen nicht im Hausmüll entsorgt werden.

Die Vectron Systems AG nimmt von ihr hergestellte und in ihrem Auftrag hergestellte gewerblich genutzte Elektro- und Elektronik-Altgeräte zurück. Sie entsorgt die Elektro- und Elektronik-Altgeräte ordnungsgemäß.

Die gesetzliche Rücknahmepflicht gilt für Geräte, die nach dem 13. August 2005 in Verkehr gebracht wurden. Abweichend davon erweitert die Vectron Systems AG die Rücknahme auf alle Geräte, die seit dem 1. Januar 2004 in Verkehr gebracht wurden.

Senden Sie die von der Vectron Systems AG hergestellten und in ihrem Auftrag hergestellten Elektro- und Elektronik-Altgeräte und deren Zubehör in der Originalverpackung mit dem Vermerk „Altgeräteeentsorgung“ frei Haus an die Vectron Systems AG.

WEEE-Reg.-Nr. DE 91733199

12. Glossar

In diesem Kapitel sind die Begriffe erklärt, die im Zusammenhang mit der POS Touch 15 verwendet werden.

Begriff	Definition
Bedienoberfläche	Gesamtheit der Anzeigeelemente und Buttons, die auf dem Bildschirm angeordnet sind, um Informationen anzuzeigen oder Funktionen auszuführen.
Buchungsspeicher	Speicher, in dem jede Buchung der Bediener gespeichert wird.
Button	Schaltfläche, die im Kassensystem programmiert ist und Befehle auslöst.
Finanzwegabschluss	Methode, um eine Rechnung abzuschließen. Finanzwege sind zum Beispiel die Barzahlung und die Kreditkartenzahlung.
Flashspeicher	Speicher, in dem Daten auch nach dem Abschalten der Stromversorgung erhalten bleiben.
Icon	Im Deutschen meist als Symbol bezeichnet, ist ein Icon eine Grafik, die auf der Bedienoberfläche angezeigt wird. Über Icons werden durch Berühren Funktionen der Vectron-POS-Software aufgerufen.
Liquid Cristal Display (LCD)	Bildschirm der aus Flüssigkristallen besteht.
Point Of Sale (POS)	Ort, an dem etwas verkauft wird. In diesem Zusammenhang Kassenplatz.
Registrieroberfläche	Oberfläche, die auf dem Bildschirm angezeigt wird. Auf der Registrieroberfläche können Sie zum Beispiel Artikel auf Tische buchen.
Thin Film Transistor	Elektronisches Bauteil zur Steuerung von Bildschirmen.
Tischserver	Kassensystem, das im Netzwerk die zentrale Tischverwaltung übernimmt.

POS TOUCH 15
POS TOUCH 15 PCT
POS TOUCH 15 II PCT







Begriff	Definition
Touchscreen	Eingabegerät, das Funktionen im Kassensystem auslöst, wenn ein Bediener die Buttons auf dem Bildschirm des Kassensystems berührt.
X-Bericht	Zwischenbericht, bei dem die Daten nicht aus dem Buchungsspeicher gelöscht werden.
Zahlungsoberfläche	Oberfläche, die auf dem Bildschirm angezeigt wird. Auf der Zahlungsoberfläche können Sie zum Beispiel Zahlungen mit verschiedenen Finanzwegen durchführen.
Z-Bericht	Abschlussbericht, bei dem Die Daten aus dem Buchungsspeicher gelöscht werden.







13. Icons

Icons sind Grafiken, die bestimmte Funktionen symbolisieren. Icons kennzeichnen definierte Flächen auf dem Bildschirm, die als Buttons bezeichnet werden.













Durch Berühren der Buttons auf dem Bildschirm der POS Touch 15 werden Funktionen aufgerufen oder Artikel ausgewählt.













In diesem Kapitel sind die in der Vectron-POS-Software integrierten Icons gelistet und deren Bedeutung erklärt. Darüber hinaus können weitere Icons hinzu geladen werden.













Nr.	Icon	Bedeutung
1		Vectron POS
2		Zentriert
3		Linksbündig
4		Rechtsbündig
5		Enter
6		Feld hoch
7		Feld runter













Nr.	Icon	Bedeutung
8		Cursor links
9		Cursor rechts
10		Seite hoch
11		Seite runter
12		Feld links
13		Feld rechts
14		Shift

POS TOUCH 15
 POS TOUCH 15 PCT
 POS TOUCH 15 II PCT

Nr.	Icon	Bedeutung
15		Shift Lock
16		Editor
17		Neuer Satz
18		Sätze löschen
19		Drucken
20		Satz vor
21		Satz zurück
22		Gehe zu Satz
23		Auswahl
24		Markieren
25		Markieren
26		Tabelle / Maske

Nr.	Icon	Bedeutung
27		Textsuche
28		Senden
29		Laden
30		Speichern
31		Netz
32		Clear
33		Escape
34		Modus
101		Außer Haus
102		Bon verwerfen
103		Bonkopie
104		Gastzahl









Nr.	Icon	Bedeutung
105		Im Haus
106		Keine Rechnung
107		Bediener
108		Nur Chef-funktion
109		Offene Bedienertische
110		Platznummer
111		Artikel
112		Rechnung
113		Rechnung laden
114		Rechnung zurückholen
115		Rechnungskopie
116		Platz separieren

Nr.	Icon	Bedeutung
117		Storno
118		Storno letzte Eingabe
119		Tisch
120		Tisch 0
121		Tisch separieren
122		Tisch transferieren
123		Tisch umbuchen
124		Tischplan
125		Tischtext eingeben
126		X-Berichte
127		Z-Berichte
128		Zwischenrechnung

POS TOUCH 15
 POS TOUCH 15 PCT
 POS TOUCH 15 II PCT

Nr.	Icon	Bedeutung
129		Zwischen- summe
130		Anzahlung
131		Auszahlung
132		Bedienerbe- richt
133		Bon an
134		Bon aus
135		Datenein- gabe
136		Druckfor- mat-Shift
137		Einzahlung
138		Hausbon
139		Journal
140		Preis

Nr.	Icon	Bedeutung
141		Tischreser- vierungen
142		Warengrup- pe DPT
143		Warengrup- pe WG
201		Bar
202		Finanzweg
401		Kalte Ge- tränke
402		Warme Ge- tränke
403		Beilagen
404		Bier
405		Eis
406		Fisch
407		Fleisch

Nr.	Icon	Bedeutung
408		Getränke
409		Hauptspeisen
410		Nachspeisen
411		Pizza
412		Schnäpse
413		Vorspeisen
414		Wein
415		Gemüse
416		Salat

14. EU-Konformitätserklärung

Hersteller Vectron Systems AG
Willy-Brandt-Weg 41
D-48155 Münster

Geräteart Stationäres Kassensystem
Typenbezeichnung **Vectron POS Touch 15, POS Touch 15 PCT, POS Touch 15 II PCT**

Der Hersteller erklärt, dass das oben genannte Produkt gemäß Richtlinie 2001/95/EG den wesentlichen Schutzanforderungen entspricht, die in den Richtlinien des Rates über elektrische und elektronische Produkte festgelegt sind. Zur Bewertung wurden die nachstehend angeführten Prüfstandards herangezogen, die unter den relevanten Richtlinien harmonisiert sind:

Richtlinie	Prüfstandard
2014/30/EG EMV Richtlinie	EN 55022 Kl. B:2010; EN 55024:2010, EN 61000-3-2:2014; EN 61000-3-3:2013
2014/35/EG Niederspannungsrichtlinie	EN 60950-1:2006+A11:2009+A12:2011+ A1:2010+A2:2013
2011/65/EU Restriction of the use of certain hazardous substances (RoHS)	EN 50581:2012

Diese Erklärung wird verantwortlich für den in der Europäischen Union ansässigen Hersteller abgegeben.

Münster, den 16.12.2016

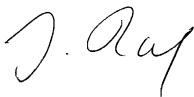

Jens Reckendorf
Mitglied des Vorstands



Thomas Stümmler
Mitglied des Vorstands

15. Zubehör

An dieser Stelle möchten wir Sie auf das Zubehör aufmerksam machen, das Sie für die POS Touch 15 erwerben können. Weitere Informationen und die technischen Daten zum Zubehör finden Sie im Internet unter www.vectron-systems.com.

Bei Fragen zu unseren Produkten wenden Sie sich bitte an Ihren Vectron-Fachhändler.

15.1. Bedienschlosssysteme

Mit einem Bedienschlosssystem können Sie sich an der POS Touch 15 anmelden.

An die POS Touch 15 können verschiedene Bedienschlosssysteme montiert werden.

15.1.1. Schloss L10 T15/T12



Abb. 15: Schloss L10 T15/T12

15.1.2. Schloss L21 T15/T12



Abb. 16: Schloss L21 T15/T12

15.1.3. Schloss L30 T15/T12

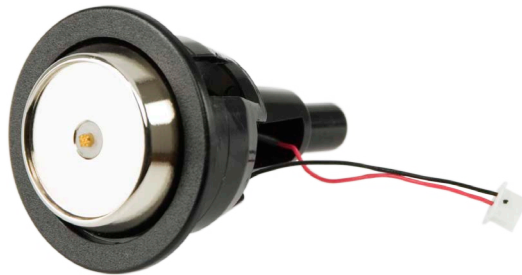

Abb. 17: Schloss L30 T15/T12

15.1.4. Vectron Schloss L10



Abb. 18: Vectron Schloss L10

15.1.5. Vectron Schloss L21



Abb. 19: Vectron Schloss L21

15.1.6. Vectron Schloss L30



Abb. 20: Vectron Schloss L30

15.2. Kundendisplays

Mit den Vectron-Kundendisplays können Sie Texte und Grafiken anzeigen, um Ihre Kunden zum Beispiel über Angebote zu informieren.

15.2.1. Kundendisplay Vectron C56

Das Kundendisplay Vectron C56 wird an das Bildschirmgehäuse des Kassensystems oder auf einen Ständer montiert. Das Vectron C56 hat einen Bildschirm mit einer Diagonale von 13,16 cm (5,2"), auf dem 2 x 20 Zeichen dargestellt werden können.

Auf dem Kundendisplay können Texte und Grafiken dargestellt werden.

Das Vectron C56 hat eine Auflösung von 240 x 64 Pixeln.



Abb. 21: Kundendisplay Vectron C56

15.2.2. Kundendisplay Vectron C75

Das Kundendisplay Vectron C75 wird an das Bildschirmgehäuse des Kassensystems oder auf einen Ständer montiert.

Das Kundendisplay Vectron C75 hat einen Bildschirm mit einer Diagonale von 17,78 cm (7").

Auf dem Kundendisplay können Texte und Grafiken dargestellt werden.

Das Vectron C75 hat eine Auflösung von 800 x 480 Pixeln.



Abb. 22: Kundendisplay Vectron C75

15.2.3. Kundendisplay Vectron C100

Das 10.4" Kundendisplay Vectron C100 kann zur Anzeige von Verkaufsinformationen sowie Logos und Werbebildern genutzt werden. Dabei lassen sich die Bilder auch als Slideshow anzeigen. Zusätzlich besteht die Möglichkeit, situationsbedingt bestimmte Aktionen/Texte auf dem Display auszulösen.

An die stationären Kassensysteme Vectron POS Mini II, Vectron POS Vario II, Vectron POS Touch 12 und Vectron POS Touch 15 kann das C100 direkt montiert werden.

Alternativ ist das Kundendisplay in einer Ständervariante verfügbar, welche auch mit der Vectron POS SteelTouch II kompatibel ist. Zur optimalen Ausrichtung an die Kundenposition ist die hochauflösende, grafische Anzeige mit LED-Hintergrundbeleuchtung im Neigungswinkel frei verstellbar.



Abb. 23: Kundendisplay Vectron C100

15.3. Verlängerungskabel Vectron PS60

Das Verlängerungskabel Vectron PS60 verlängert das Kabel des Netzteils Vectron PS60.



Abb. 24: Verlängerungskabel Vectron PS60

15.4. Touchpens

15.4.1. Vectron-Touchpen

Mit dem Vectron-Touchpen können Sie Daten über den Touchscreen der POS Touch 15 eingeben. Der Vectron-Touchpen besteht aus Kunststoff.



Der Vectron Touchpen ist nicht an der Vectron POS Touch 15 PCT und der POS Touch 15 II PCT nutzbar!



Abb. 25: Vectron Touchpen

15.4.2. Multifunktions-Touchpen

Mit dem Multifunktions-Touchpen können Sie Daten über den Touchscreen der POS Touch 15 eingeben. Im Multifunktions-Touchpen ist eine Kugelschreibermine integriert. Indem Sie die Gehäusehülle drehen können Sie zwischen der Schreib- und Touchfunktion wechseln.

	Der Vectron Touchpen ist nicht an der Vectron POS Touch 15 PCT und der POS Touch 15 II PCT nutzbar!
---	---



Abb. 26: Multifunktions-Touchpen

15.4.3. Touchpen Vectron PCT

Mit dem Touchpen können Sie Daten über den Touchscreen der POS Touch 15 PCT und der POS Touch 15 II PCT eingeben.



Abb. 27: Touchpen Vectron PCT

16. Weitere Vectron-Produkte

An dieser Stelle möchten wir Sie auf weitere Produkte von Vectron aufmerksam machen.

Weitere Informationen und technischen Daten zu den Vectron-Produkten finden Sie im Internet unter www.vectron-systems.com.

Für alle Fragen zu unseren Produkten wenden Sie sich bitte an Ihren Vectron-Fachhändler.

16.1. Stationäre Vectron-Kassensysteme

Stationäre Vectron-Kassensysteme mit schneller und zuverlässiger Vectron-Hardware eignen sich ideal für den Einzelplatzeinsatz.

Ihre besondere Eigenschaft als Server ermöglicht ebenfalls den Datenaustausch mit anderen stationären und mobilen Vectron-Kassensystemen.

In der großen Produktpalette finden Sie für jeden Anwendungsbereich Ihr ideales Vectron-Kassensystem.

16.1.1. Vectron POS Touch 15

Die Vectron POS Touch 15 hat einen 381 mm-Bildschirm (15"). Daten können Sie über den Touchscreen eingeben.



Abb. 28: Vectron POS Touch 15

16.1.2. Vectron POS Touch 12

Die Vectron POS Touch 12 hat einen 307 mm-Bildschirm (12,1"). Daten können Sie über den Touchscreen eingeben.



Abb. 29: Vectron POS Touch 12

16.1.3. Vectron POS Vario II

Die Vectron POS Vario II hat einen 307 mm-Bildschirm (12,1"). Daten können Sie über die Folientastatur oder den Touchscreen eingeben.



Abb. 30: Vectron POS Vario II

16.1.4.Vectron POS Mini II

Die Vectron POS Mini II hat einen 178-mm-Bildschirm (7"). Daten können Sie bei der POS Mini II über die Folientastatur oder den Touchscreen eingeben (-bei Verwendung einer Software Light-Lizenz kann die Dateneingabe ausschließlich über die Tastatur erfolgen).



Abb. 31: Vectron POS Mini II

16.2. Mobile Vectron Kassensysteme

16.2.1. Vectron POS MobilePro III

Die Vectron POS MobilePro III ist ein robustes und komplett wasserdichtes mobiles Kassensystem, das für den Innen- und Außeneinsatz bestens geeignet ist. Der hochwertige TFT-LCD-Bildschirm mit Glasoberfläche und Hintergrundbeleuchtung lässt sich bei Tages- und Kunstlicht sehr gut ablesen. Durch die praktische Kombination von kapazitivem Touch und Tastatur lässt sie sich besonders schnell bedienen und ist insbesondere für Unternehmen mit hoher Kundenfrequenz oder extremen Belastungen zu Spitzenzeiten zu empfehlen. Für angenehmes Arbeiten ist das Kassensystem leicht und ergonomisch geformt.



Abb. 32: Vectron POS MobilePro III

16.3. Software

16.3.1. Vectron Mobile App

Die neue Kassen-App für Gastro-Profis lässt sich so einfach bedienen, dass Sie innerhalb weniger Minuten mit allen Funktionen vertraut sind. Gleichzeitig bietet die Kassen-App allen Komfort, den Sie beim mobilen Kassieren benötigen.



Abb. 33: Vectron Mobile App

16.3.2. Vectron Commander

Der Vectron Commander ist die Kommunikations- und Auswertungssoftware für Vectron-Kassensysteme. Die Software kann auf Computern mit dem Betriebssystem Microsoft® Windows® genutzt werden.

Mit dem Vectron Commander können Sie die Daten der Vectron-Kassensysteme abrufen, auswerten und verwalten. Sie können sich mit Hilfe der Software einen Überblick über die Umsätze, Bestellungen und Arbeitszeiten Ihrer Mitarbeiter verschaffen.

Daten können gleichzeitig an mehrere Kassensysteme gesendet und von diesen empfangen werden.

Im Vectron Commander ist eine Benutzerrechteverwaltung integriert, mit der Sie jedem Benutzer individuelle Berechtigungen geben können.

Mit Vectron POS Anywhere können Sie sich zum Beispiel über ein Netzwerk oder Modem mit Kassensystemen verbinden, diese fernsteuern und Bedienvorgänge kontrollieren.

Der Vectron Commander kann als Schnittstelle zwischen Software von Fremdherstellern, wie zum Beispiel Warenwirtschaftssystemen und Vectron-Kassensystemen genutzt werden.

16.3.3. Vectron Journal Tool

Das Vectron Journal Tool ist ein Auswertungs-, Archivierungs- und Analysewerkzeug für die mit Hilfe des Vectron Commanders ausgelesenen Journaldaten der Kassen.

Unternehmen aller Branchen profitieren gleichermaßen von den umfangreichen Funktionen. Alle Verkaufsvorgänge und Aktionen werden detailliert und ausführlich angezeigt.

Zu jedem Bon werden die zugehörigen Vorgänge (z. B. Aufrechnungsbon, Zwischenrechnung, Splitbon, Rechnung) ermittelt und angezeigt.

Die Software lässt sich auf handelsüblichen PCs unter Verwendung einer Microsoft-SQL-Datenbank installieren.

16.3.4. Vectron POS PC

Vectron POS PC ist eine Software, die auf Computern mit dem Betriebssystem Microsoft® Windows® betrieben werden kann.

Die Software kann neben den üblichen Windows-Anwendungen wie E-Mail-, Office- und Warenwirtschaftsanwendungen genutzt werden.

Die Software Vectron POS PC ist mit allen mobilen und stationären Vectron-Kassensystemen, dem Vectron Commander und dem Vectron Journal Tool kompatibel.

16.4. bonVito

bonVito ist die Lösung zur Kundenbindung von Vectron. Kundenbindungsaktionen werden während des Buchens der Artikel automatisch über die Kassensysteme abgewickelt. bonVito bietet individuelle Kundenkarten, das Sammeln und Einlösen von Punkten, digitale Stempelhefte, eine Bezahlungsfunktion, sowie Coupons per E-Mail, SMS oder Bonaufdruck.

