



VECTRON

Benutzerhandbuch

POS TOUCH 14 WIDE

IHR VECTRON-FACHHÄNDLER:

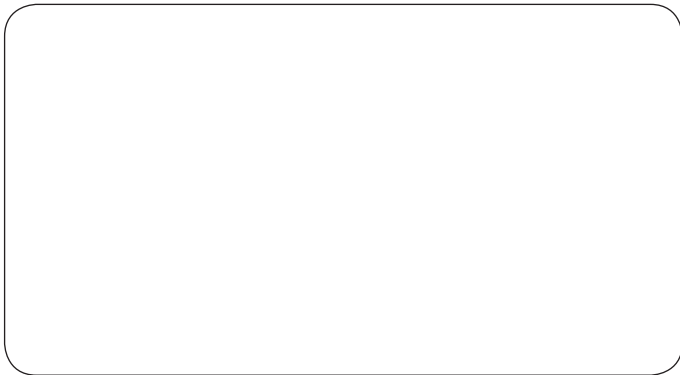
A large, empty rounded rectangular box with a thin black border, intended for the user to write the name of their Vectron specialist.

Inhalt

1. Hinweise.....	9
1.1. Zielgruppe dieses Benutzerhandbuchs.....	9
1.2. Händlerbetreuung.....	9
1.3. Lieferumfang.....	9
2. Begriffs- und Zeichenerklärung	10
2.1. Sicherheitsbezogene Informationen	10
2.1.1. Warnhinweis	10
2.1.2. Warnzeichen	10
2.1.3. Signalwörter	11
2.2. Hinweise.....	11
3. Sicherheitshinweise	12
4. Gerätebeschreibung.....	14
4.1. Bestimmungsgemäße Verwendung	14
4.2. Kassensystem.....	15
4.2.1. Vorderansicht.....	15
4.2.2. Rückansicht.....	16
4.2.3. Schnittstellen und Anschlüsse.....	17
4.2.4. Maße (in mm)	18
4.3. Netzteil Vectron POS Touch 14 Wide.....	19
4.4. Netzkabel	20
4.5. Vectron-POS-Software.....	20
5. Technische Daten	21
5.1. POS Touch 14 Wide Kassensystem	21
5.2. Netzteil POS Touch 14 Wide.....	22
5.3. Vectron-POS-Software.....	22

6.	Inbetriebnahme.....	24
6.1.	POS Touch 14 Wide aufstellen.....	24
6.1.1.	Aufstellungsort für die POS Touch 14 Wide wählen.....	24
6.1.2.	POS Touch 14 Wide an die Stromversorgung anschließen.....	25
6.1.3.	Geräte an die POS Touch 14 Wide anschließen.....	26
6.2.	Bildschirm ausrichten.....	27
7.	Betrieb.....	28
7.1.	POS Touch 14 Wide ein- und ausschalten.....	28
7.1.1.	POS Touch 14 Wide einschalten.....	28
7.1.2.	POS Touch 14 Wide ausschalten.....	29
7.1.3.	POS Touch 14 Wide neu starten.....	29
7.2.	Bedienoberfläche.....	29
7.2.1.	Registrieroberfläche.....	30
7.2.2.	Zahlungsoberfläche.....	32
7.3.	An der POS Touch 14 Wide an- und abmelden.....	34
7.3.1.	Mit dem Bedienerbutton anmelden.....	34
7.3.2.	Mit dem Bedienerschlüssel anmelden.....	34
7.4.	Mit Tischen arbeiten.....	35
7.4.1.	Tisch öffnen.....	35
7.4.2.	Artikel auf einen Tisch buchen.....	36
7.4.3.	Tisch schließen.....	36
7.4.4.	Tisch abrechnen.....	37
7.4.5.	Gruppen oder Einzelpersonen separat abrechnen.....	38
7.4.6.	Einzelne Artikel auf einen anderen Tisch separieren.....	39
7.4.7.	Alle Artikel auf einen anderen Tisch umbuchen.....	39
7.4.8.	Tisch einem anderen Bediener übertragen.....	40
7.5.	Mit Vorgängen arbeiten.....	40
7.6.	Mit Berichten arbeiten.....	40
7.7.	Buchungen oder die letzte Eingabe stornieren.....	41
7.8.	Druckdatenserver.....	41

8. Service und Wartung	42
8.1. Reinigung	42
8.2. Kundenservice kontaktieren	42
9. Störungen, mögliche Ursachen und deren Beseitigung	43
10. Außerbetriebnahme	45
11. Entsorgung	46
12. Glossar	47
13. Icons	49
14. EU-Konformitätserklärung	54
15. Zubehör	55
15.1. Kundendisplay Vectron POS Touch 14 Wide	55
15.2. Touchpen Vectron PCT	56
16. Weitere Vectron-Produkte	57
16.1. Stationäre Vectron-Kassensysteme	57
16.1.1. Vectron POS Touch 15, POS Touch 15 PCT, POS Touch 15 II PCT	58
16.1.2. Vectron POS Touch 12, POS Touch 12 II PCT	59
16.1.3. Vectron POS Vario II	60
16.1.4. Vectron POS Mini II	61
16.2. Mobile Vectron Kassensysteme	62
16.2.1. Vectron POS MobilePro III	62

16.3.	Software.....	63
16.3.1.	Vectron Mobile App.....	63
16.3.2.	Vectron Commander.....	64
16.3.3.	Vectron Journal Tool.....	65
16.3.4.	Vectron POS PC.....	65
16.3.5.	bonVito.....	66

BENUTZERHANDBUCH
POS TOUCH 14 WIDE

1. Hinweise

Dieses Benutzerhandbuch ist Bestandteil der Vectron POS Touch 14 Wide. Lesen Sie diese Dokumentation vollständig und insbesondere das Kapitel „Sicherheits-hinweise“, bevor Sie mit dem Produkt arbeiten. Bewahren Sie die Dokumentation so auf, dass sie jederzeit für alle Benutzer zugänglich ist. Geben Sie das Produkt an Dritte stets zusammen mit den erforderlichen Dokumentationen weiter.

1.1. Zielgruppe dieses Benutzerhandbuchs

Endbenutzer der Vectron POS Touch 14 Wide und Vectron-Fachhändler.

1.2. Händlerbetreuung

Ihr Vectron-Fachhändler hat die POS Touch 14 Wide für Sie programmiert und ist Ihr Ansprechpartner bei Fragen zur Programmierung. Bei Bedarf unterstützt er Sie bei der Inbetriebnahme und schult Sie im Umgang mit Ihrem Kassensystem.

1.3. Lieferumfang

Vectron POS Touch 14 Wide Lieferumfang	
Standardlieferumfang	Vectron POS Touch 14 Wide Kassensystem
	Netzteil POS Touch 14 Wide
	Netzkabel
	Bedienerschloss POS Touch 14 Wide mit vier Bediener-schlüsseln
	Vectron-POS-Software mit Lizenz
	Sicherheits- und Installationshinweise
	Versandkarton
Optionales Zubehör	Kundendisplay POS Touch 14 Wide

2. Begriffs- und Zeichenerklärung

2.1. Sicherheitsbezogene Informationen

Diese Anleitung enthält einleitende Sicherheitshinweise und Warnhinweise für Ihr Kassensystem POS Touch 14 Wide.

2.1.1. Warnhinweis





SIGNALWORT



Art und Quelle der Gefahr

Folgen bei Nichtbeachtung.
▶ Gefahrenabwehr

2.1.2. Warnzeichen

Warnzeichen	Bedeutung
 	Warnzeichen für Hinweise, die vor Personenschäden warnen.
	Allgemeines Warnzeichen.
	Spezielles Warnzeichen für Gefährdungen durch Quetschungen.
	Spezielles Warnzeichen für Gefährdungen durch Stromschlag.

2.1.3. Signalwörter

Signalwort	Bedeutung
▲ GEFAHR	Das Signalwort „GEFAHR“ bezeichnet eine Gefährdung mit hohem Risiko, die Tod oder schwere Körperverletzungen zur Folge hat, wenn sie nicht vermieden wird.
▲ WARNUNG	Das Signalwort „WARNUNG“ bezeichnet eine Gefährdung mit mittlerem Risiko, die Tod oder schwere Körperverletzungen zur Folge haben könnte, wenn sie nicht vermieden wird.
▲ VORSICHT	Das Signalwort „VORSICHT“ bezeichnet eine Gefährdung mit niedrigem Risiko, die geringfügige oder mäßige Körperverletzungen zur Folge haben könnte, wenn sie nicht vermieden wird.
▲ ACHTUNG	Das Signalwort „ACHTUNG“ bezeichnet eine Gefährdung, die einen Sachschaden zur Folge haben könnte, wenn sie nicht vermieden wird.

2.2. Hinweise



Das Informationszeichen bezeichnet Hinweise auf Informationen, die bei der Nutzung Ihrer POS Touch 14 Wide nützlich sein können.

3. Sicherheitshinweise

⚠ GEFAHR

Tödlicher Stromschlag durch beschädigte Kassensystemkomponenten

- ▶ Trennen Sie bei Beschädigungen das Netzkabel vom Stromnetz.
- ▶ Wenden Sie sich an Ihren Vectron-Fachhändler, wenn Kassensystemkomponenten beschädigt sind.

⚠ VORSICHT

Einklemmen der Finger beim Ausrichten des Bildschirms

Der Spalt zwischen dem Gehäuse des Bildschirms und dem Gelenk verändert sich beim Ausrichten.

- ▶ Stecken Sie Ihre Finger nicht zwischen das Gehäuse des Bildschirms und das Gelenk.
- ▶ Beachten Sie vor dem Ausrichten des Bildschirms die Hinweise im Kapitel 6.2 „Bildschirm ausrichten“ auf Seite 27.

Stolpergefahr und Beschädigung des Gerätes durch frei im Raum liegende Gerätekabel

- ▶ Verlegen Sie Gerätekabel so, dass sie keine Gefahrenquelle bilden!

Batteriewarnung

Brandgefahr, wenn die Batterie durch einen falschen Typ ersetzt wird.

- ▶ Ersetzen Sie Batterien nur durch denselben oder einen gleichwertigen Typ, der vom Hersteller empfohlen wird.
- ▶ Entsorgen Sie die verbrauchte Batterie gemäß den örtlichen Entsorgungsvorschriften.

⚠ ACHTUNG

Beschädigung von Kassensystemkomponenten durch zu hohe Spannungen oder Ströme

- ▶ Verwenden Sie eine geerdete Steckdose, an der eine Wechselspannung zwischen 110 und 240 Volt anliegt.
 - ▶ Verwenden Sie Stromquellen, die durch einen Fehlerstromschutzschalter abgesichert sind.
-

⚠ ACHTUNG

Funktion des RJ11-Ports

- ▶ Verwenden Sie den RJ11-Port nur für Kassenschubladen und nicht für das Telekommunikationsnetzwerk.

Fehlfunktionen durch fehlerhafte Programmierung

- ▶ Verändern Sie die Programmierung nur, wenn Sie sich der Auswirkungen absolut sicher sind.
- ▶ Schützen Sie die Programmierung und Programmfunktionen durch Passwörter.
- ▶ Ihr Vectron-Fachhändler unterstützt Sie bei Fragen zur Programmierung oder programmiert das Kassensystem nach Ihren Wünschen.

Beschädigung des Touchscreens durch Berührung mit ungeeigneten Gegenständen

- ▶ Bedienen Sie den Touchscreen nur mit Fingern oder mit dafür vorgesehenen Touchstiften.

Einbrenn-Effekt durch statische Bildinhalte

Durch statische Bildinhalte können Schattenbilder dauerhaft am Display sichtbar bleiben.

- ▶ Konfigurieren Sie den Bildschirmschoner.
- ▶ Ihr Vectron-Fachhändler unterstützt Sie bei Fragen zur Programmierung oder programmiert das Kassensystem nach Ihren Wünschen.

Zu aggressive Reinigungsmittel können die Gehäuseoberflächen beschädigen

- ▶ Verwenden Sie für die Reinigung kein Scheuerpulver und keine kunststofflösenden Reinigungsmittel.
- ▶ Reinigen Sie die Gehäuseoberfläche der Geräte bei Bedarf mit einem weichen, fussel-freien Tuch. Bei stärkerer Verschmutzung können Sie das Tuch mit Wasser oder einem rückstandsfreien, milden Reinigungsmittel leicht anfeuchten.

Beschädigung von Kassensystemkomponenten beim Transport in ungeeigneten Verpackungen

- ▶ Versenden Sie Kassensystemkomponenten ausschließlich in der Originalverpackung.
-

4. Gerätebeschreibung

4.1. Bestimmungsgemäße Verwendung

- ▶ Die POS Touch 14 Wide ist ein stationäres Kassensystem für die Abwicklung von Bestell- und Zahlungsvorgängen.
- ▶ Die POS Touch 14 Wide darf innerhalb der im Kapitel 5 „Technische Daten“ auf Seite 21 definierten Umweltbedingungen verwendet werden.
- ▶ Zum Betrieb der POS Touch 14 Wide darf nur Vectron-Originalzubehör oder von der Vectron Systems AG zugelassenes Zubehör verwendet werden.
- ▶ Die Vectron Systems AG haftet nicht für Schäden oder Verletzungen, die durch eine nicht bestimmungsgemäße Verwendung entstehen.
- ▶ Der Betreiber der POS Touch 14 Wide ist für das Speichern und Sichern der mit der POS Touch 14 Wide erzeugten Daten verantwortlich.
- ▶ Der Betreiber der POS Touch 14 Wide ist dafür verantwortlich, dass die Daten den rechtlichen Anforderungen entsprechend verarbeitet werden.

4.2. Kassensystem

Das Gehäuse des Kassensystems und der Standfuß bestehen aus schwarzem Kunststoff.

4.2.1. Vorderansicht



Abb. 1: Vorderansicht

Pos.	Benennung	Beschreibung
1	Gehäuse	Gehäuse des Kassensystems.
2	Touchscreen	Dateneingabe mit einem Touchstift oder mit den Fingern.
3	Standfuß	Standfuß mit integrierter USB-Schnittstelle. Das Netzteil kann in den Standfuß eingebaut werden.
4	USB-Schnittstelle	Anschlussmöglichkeit für Zusatzgeräte und Speichermedien.
5	Basisplatte	Die Basisplatte sorgt für einen sicheren Stand des Kassensystems.

4.2.2. Rückansicht



Abb. 2: Rückansicht

Pos.	Benennung	Beschreibung
1	Anschlüsse für Bedienschloss	Anschlussmöglichkeit für ein Bedienschloss sowohl an der rechten als auch an der linken Seite des Gehäuses.
2	Gelenk	Durch das Gelenk können Sie die Neigung des Gehäuses verändern, um das Display Ihrem Blickwinkel anzupassen.
3	Standfuß	Standfuß der POS Touch 14 Wide.
4	Ein- und Austaster	Kassensystem ein- und ausschalten.

4.2.3. Schnittstellen und Anschlüsse

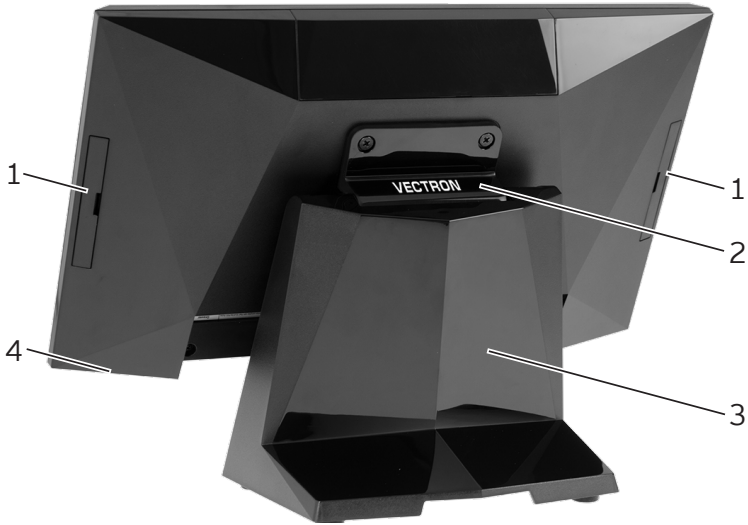

Abb. 3: Detailsicht der Schnittstellen und Anschlüsse

Pos.	Benennung	Beschreibung
1	Micro-USB-Steckplatz	Für Servicezwecke.
2	Stromanschluss	Anschluss für Netzteil Vectron POS Touch 14 Wide.
3	SIM-Karten-Steckplatz	Für Standard-Mini-SIM-Karten (25 x 15 mm).
4	Serielle Schnittstellen	Vier serielle Schnittstellen.
5	Netzwerk-Schnittstelle	10/100/1000 Base-T; Ethernet.
6	USB-Schnittstellen	Vier USB-Schnittstellen für Zusatzgeräte und Speichermedien.
7	Schubladenanschluss	Schnittstelle für Kassenschublade.
8	Ein- und Austaster	Kassensystem ein- und ausschalten.

Pos.	Benennung	Beschreibung
9	Bedienerschloss-anschluss	Anschlüsse für Bedienerschloss Vectron POS Touch 14 Wide.
10	USB-Schnittstelle	USB 2.0-Schnittstelle für Zusatzgeräte und Speichermedien.
11	Micro-SD-Karten-Steckplatz	Steckplatz für Micro-SD-Karten.
12	Power-LED	Gerätestatus (ein-/ ausgeschaltet) anzeigen.

4.2.4. Maße (in mm)

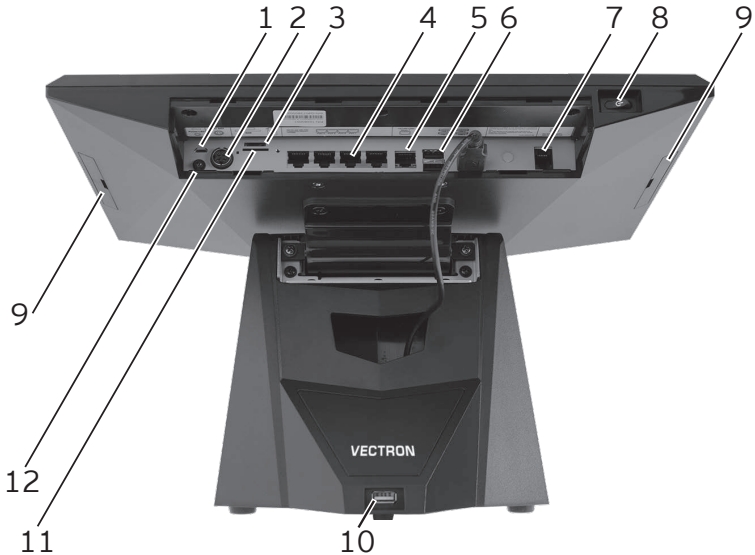

Abb. 4: POS Touch 14 Wide (Maße in Millimetern)

4.3. Netzteil Vectron POS Touch 14 Wide

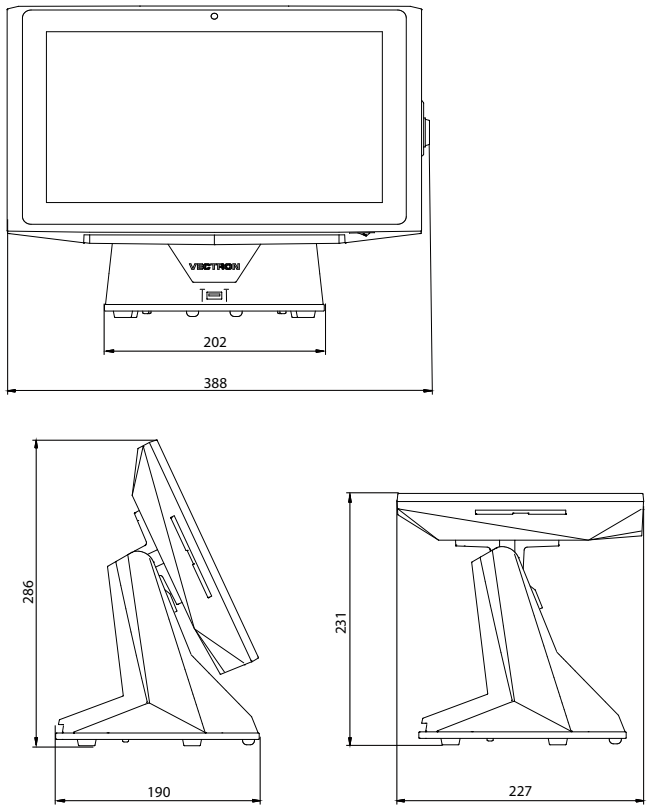

Abb. 5: Netzteil Vectron POS Touch 14 Wide

Pos.	Benennung	Beschreibung
1	Typschild	Produktbezeichnung und Seriennummer.
2	Gerätestecker	Der Gerätestecker wird in den Stromanschluss der POS Touch 14 Wide gesteckt.
3	Stromkabel	
4	Netzteilbuchse	In die Netzteilbuchse wird der Netzteilstecker des Netzkabels gesteckt.

4.4. Netzkabel



Abb. 6: Netzkabel

Pos.	Benennung	Beschreibung
1	Netzteilstecker	Der Netzteilstecker wird in die Netzteilbuchse gesteckt.
2	Netzanschlussstecker	Der Netzanschlussstecker wird in eine Steckdose gesteckt. Das Aussehen des Netzanschlusssteckers kann von der Darstellung abweichen.

4.5. Vectron-POS-Software

Die Funktionen, die mit der installierten Vectron-POS-Software genutzt werden können, sind von der verwendeten Softwareversion und der Programmierung abhängig.

Ihr Vectron-Fachhändler unterstützt Sie bei Fragen zur Programmierung oder programmiert das Kassensystem nach Ihren Wünschen.

5. Technische Daten

5.1. POS Touch 14 Wide Kassensystem

Technische Daten des Vectron POS Touch 14 Wide Kassensystems	
Displaydiagonale	35,8 cm (14,1")
Displayart	TFT-LCD
Displaybeleuchtung	LED-Hintergrundbeleuchtung
Displaygröße (aktiv)	30,86 x 17,32 cm
Displayauflösung	1366 x 768 Pixel
Farben	bis zu 262.144
Eingabe	Touchscreen (projiziert-kapazitiv)
Gehäuse	schwarzes ABS-Kunststoffgehäuse
Prozessor	i.MX 6DualLite, 1GHz
Arbeitsspeicher	1 GB DDR3
Massenspeicher	8 GB eMMC
Netzwerk	10/100/1000 Base-T; Ethernet
USB-Schnittstellen	4x USB 2.0; Anschlusstyp A
Serielle Schnittstellen	4x RS232; Anschlusstyp RJ45; für Zusatzgeräte
Kassenschubladen-Schnittstellen	RJ12-Anschluss zum Anschluss einer Kassenschublade
Micro-SD-Karten-Steckplatz	für Micro-SD-Karten
SIM-Karten-Steckplatz	für Standard-Mini-SIM-Karten (25 x 15 mm)
Stromversorgung	durch externes Netzteil, Einbau im Standfuß möglich
Micro-USB-Steckplatz	für Servicezwecke
Leistungsaufnahme	13 W Maximum 11 W im Normalbetrieb ohne externe Verbraucher 0,4 W im Standby
Temperatur	Lagerung: -20 bis 60 °C Betrieb: 0 bis 35 °C

Technische Daten des Vectron POS Touch 14 Wide Kassensystems	
Maße (B x H x T)	siehe Zeichnungen
Gewicht	circa 5,1 kg
Zulassung	CE, FCC Class A,UL

5.2. Netzteil POS Touch 14 Wide

Technische Daten des Netzteils Vectron POS Touch 14 Wide	
Eingangsspannung	100 bis 240 V Wechselspannung
Ausgangsspannung	+ 24 V Gleichspannung
Ausgangsstrom	maximal 3,75 A
Ausgangsleistung	maximal 90 W
Leistungsaufnahme	maximal 93 W
Leerlaufverlust	0,3 bis 0,5 W
Temperatur	Lagerung: -20 bis 80 °C Betrieb: 0 bis 40 °C
Luftfeuchtigkeit	Betrieb: 20 bis 80 %, nicht kondensierend
Maße (B x H x T)	140,1 x 65,1 x 25,4 mm
Gewicht	360 g
Zulassungen	CE, UL 60950-1

5.3. Vectron-POS-Software

Technische Daten der Vectron-POS-Software	
Artikelanzahl	1.000.000*
Warengruppen	65.535*
Bediener	2.000*
Tisch-/Kundenspeicher	65.535*
Kassen pro Verbund	200*
Drucker pro Verbund	100*

Technische Daten der Vectron-POS-Software	
Benutzeroberfläche	<p>Gestensteuerung (Swipe) für schnelle Navigation</p> <p>Verwendung von eigenen Bildern und Icons auch mit Transparenzkanal</p> <p>vordefinierte hochauflösende Schriftarten</p>
bonVito	<p>uneingeschränkte Unterstützung des bonVito Online-Marketinginstruments (kostenpflichtig - nähere Informationen und Preise unter www.bonvito.net)</p>
Besonderheiten der Light-Varianten	<p>Alle Serverfunktionen können ausschließlich mit einem mobilen oder hybriden Vectron-Kassensystem genutzt werden. Server ist dabei immer Ihr Kassensystem mit der Light-Lizenz.</p> <p>Die Nutzung von mobilen oder hybriden Vectron-Kassensystemen in einem solchen Netzwerk ist auf maximal zehn Kassensysteme begrenzt – inklusive des Kassensystems mit der Light-Lizenz können somit maximal elf Kassensysteme im Netz eingetragen werden.</p> <p>Außer beim Empfangen der Programmierung nimmt das Kassensystem mit der Light-Lizenz ausschließlich Links eines mobilen oder hybriden Vectron-Kassensystems an.</p> <p>Peripherienutzung ist im bestehenden Umfang möglich.</p> <p>Ein Upgrade auf eine Volllizenz ist durch den Erwerb der entsprechenden Umrüttlizenz möglich.</p>
*	<p>Bei diesen Angaben handelt es sich um theoretische Maximalwerte, die nur bei spezieller Programmierung und optimaler Hardwareausstattung erzielt werden können. Ebenfalls sind die verfügbaren Funktionen von der verwendeten Softwareversion sowie der vorgenommenen Programmierung des Kassensystems abhängig. Bitte wenden Sie sich an Ihren Fachhändler, um Ihre konkreten Anforderungen beurteilen/realisieren zu lassen.</p>

6. Inbetriebnahme



Ihr Vectron-Fachhändler hat die POS Touch 14 Wide für Sie programmiert. Bei Bedarf unterstützt er Sie bei der Inbetriebnahme und schult Sie im Umgang mit Ihrem Kassensystem.

6.1. POS Touch 14 Wide aufstellen

6.1.1. Aufstellungsort für die POS Touch 14 Wide wählen

- ▶ Stellen Sie die POS Touch 14 Wide in einen gut belüfteten Raum, in dem die Temperatur zwischen 0 und 40 °C beträgt.
- ▶ Die POS Touch 14 Wide darf im Betrieb nicht abgedeckt werden.
- ▶ Wählen Sie den Stellplatz so, dass die POS Touch 14 Wide keiner direkten Sonneneinstrahlung ausgesetzt wird.
- ▶ Stellen Sie die POS Touch 14 Wide auf eine stabile, ebene und ausreichend große Fläche.
- ▶ Stellen Sie sicher, dass keine Flüssigkeiten über die POS Touch 14 Wide, das Netzteil oder das Netzkabel fließen können.
- ▶ Verlegen Sie die Kabel so, dass sie nicht auf Zug beansprucht werden.
- ▶ Verlegen Sie die Kabel so, dass niemand darüber stolpern kann.
- ▶ Achten Sie bei der Wandmontage der POS Touch 14 Wide auf eine ausreichende Tragfähigkeit der Wand und der verwendeten Aufhängungselemente.

6.1.2. POS Touch 14 Wide an die Stromversorgung anschließen

⚠ ACHTUNG

Beschädigung des Displays oder des Gehäuses durch scharfkantige Gegenstände.

- ▶ Entfernen Sie alle Gegenstände von der Ablagefläche.

- ▶ Klappen Sie das Display in eine waagerechte Position und kippen Sie die POS Touch 14 Wide nach hinten.
- ▶ Führen Sie den Gerätestecker des Netzteils von unten durch die beiden Aussparungen des Standfußes.
- ▶ Stecken Sie den Gerätestecker in den Stromanschluss der POS Touch 14 Wide.



Abb. 7: Netzteil anschließen

- ▶ Stecken Sie den Stecker des Netzkabels in die Buchse des Netzteils.

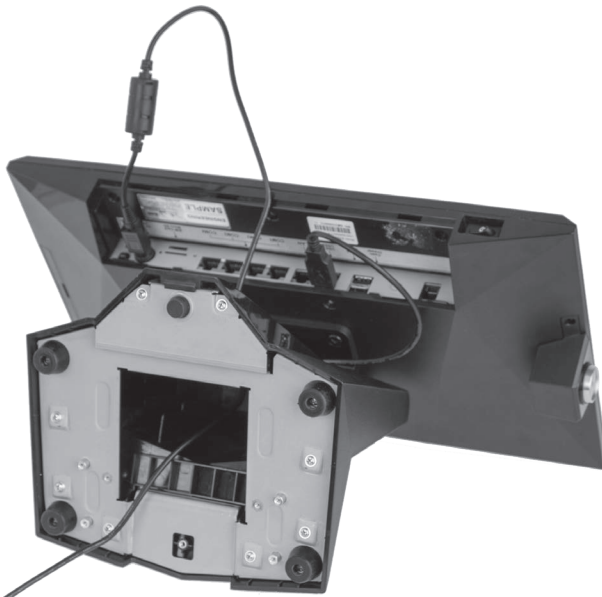

Sie können das Netzteil im Standfuß platzieren.

- ▶ Stellen Sie die POS Touch 14 Wide auf den Standfuß.

⚠ VORSICHT

Stolpergefahr und Beschädigung des Gerätes durch frei im Raum liegende Gerätekabel

- ▶ Verlegen Sie Gerätekabel so, dass sie keine Gefahrenquelle bilden!
- ▶ Achten Sie darauf, dass Sie Kabel so verlegen, dass sie nicht auf Zug beansprucht werden.

⚠ ACHTUNG

Beschädigung von Kassensystemkomponenten durch zu hohe Spannungen oder Ströme

- ▶ Verwenden Sie eine geerdete Steckdose, an der eine Wechselspannung zwischen 110 und 240 Volt anliegt.
 - ▶ Verwenden Sie Stromquellen, die durch einen Fehlerstromschutzschalter abgesichert sind.
-

- ▶ Stecken Sie den Netzanschlusstecker des Netzkabels in eine Steckdose.

6.1.3. Geräte an die POS Touch 14 Wide anschließen



Ihr Vectron-Fachhändler informiert Sie über verfügbare Peripheriegeräte.

6.2. Bildschirm ausrichten

⚠ VORSICHT

Einklemmen der Finger beim Ausrichten des Bildschirms

Der Spalt zwischen dem Gehäuse des Bildschirms und dem Gelenk verändert sich beim Ausrichten.

► Stecken Sie Ihre Finger nicht zwischen das Gehäuse des Bildschirms und das Gelenk.

► Richten Sie den Bildschirm durch Neigen des Gehäuses auf Ihr Blickfeld ein.



Abb. 8: Bildschirm ausrichten

7. Betrieb

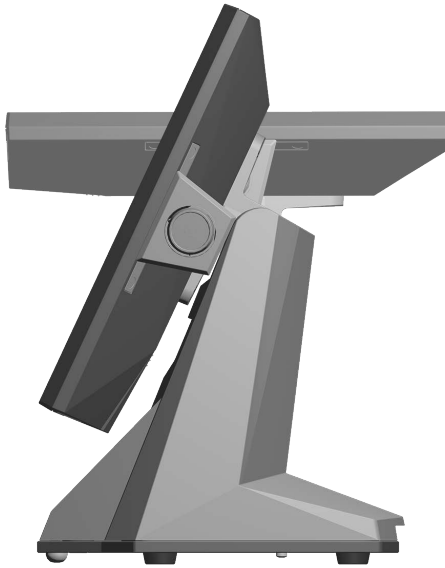

Die in diesem Abschnitt erwähnten Buttons, die als grafische Elemente dargestellt sein können, sind im Kapitel 13 „Icons“ auf Seite 49 abgebildet.

7.1. POS Touch 14 Wide ein- und ausschalten

7.1.1. POS Touch 14 Wide einschalten

Wurde die POS Touch 14 Wide, wie im Kapitel 6 „Inbetriebnahme“ auf Seite 24 beschrieben, in Betrieb genommen, können Sie das Kassensystem einschalten.

- ▶ Drücken Sie kurz den Ein- und Austaster, um die POS Touch 14 Wide einzuschalten.



Abb. 9: POS Touch 14 Wide einschalten/ausschalten

7.1.2. POS Touch 14 Wide ausschalten

- ▶ Drücken Sie kurz den Ein- und Austaster, um die POS Touch 14 Wide auszuschalten.

7.1.3. POS Touch 14 Wide neu starten

- ▶ Drücken Sie kurz den Ein- und Austaster, um die POS Touch 14 Wide auszuschalten.
- ▶ Warten Sie etwa 10 Sekunden.
- ▶ Drücken Sie kurz den Ein- und Austaster, um die POS Touch 14 Wide einzuschalten.

7.2. Bedienoberfläche



In diesem Kapitel wird eine **Beispielkonfiguration** der Vectron-POS-Software beschrieben.

Die Programmierung und Konfiguration Ihres Kassensystems kann von diesem Beispiel erheblich abweichen.

Ihr Vectron-Fachhändler hat die POS Touch 14 Wide für Sie programmiert und ist Ihr Ansprechpartner bei Fragen zur Programmierung.

Nachdem Sie die POS Touch 14 Wide in Betrieb genommen und eingeschaltet haben, ist Ihr Kassensystem zur Dateneingabe vorbereitet.

⚠ ACHTUNG

Beschädigung des Touchscreens durch Berührung mit ungeeigneten Gegenständen.

- ▶ Bedienen Sie den Touchscreen nur mit Fingern oder mit dafür vorgesehenen Touchstiften.

7.2.1. Registrieroberfläche



Abb. 10: Registrieroberfläche

Pos.	Benennung	Beschreibung
1	VC	Status Vectron Connect.
2	Funktionen	Auswahl von Programmfunktionen.
3	Chef-Funktionen	Auswahl von Programmfunktionen für den Chefbediener.
4	Korrektur	Versehentlich eingegebene Artikel werden sofort wieder aus der noch offenen Bonanzazeige entfernt.
5	Storno	Bereits gebuchte Artikel können wieder ausgebucht werden.
6	Notiz	Handschrifteingabe
7	bonVito	Übersicht der möglichen bonVito-Marketingaktionen.
8	Zahlung	Wechsel in die Zahlungsoberfläche.
9	Bar	Zahlungsabschluss mit Barzahlung.
10	Hauptgruppen	Auswahl der Hauptgruppen.
11	Artikelauswahl vor-/zurückblättern	Vorherige bzw. weitere Artikel anzeigen.
12	Warengruppen	Untergruppen der jeweils gewählten Hauptgruppe.

Pos.	Benennung	Beschreibung
13	Artikel	Artikel der gewählten Warengruppe.
14	Offene Tische	Übersicht der offenen Tische.
15	Tisch	Um einen Tisch zur Eingabe von Buchungen zu öffnen, geben Sie die Tischnummer auf dem Nummernblock ein und drücken den Button <Tisch>.
16	Nummernblock	Zahleneingabe
17	Info/Eingabe	Anzeige „letzte Eingabe“ bzw. Ergebnis der letzten Eingabe.
18	Bon-, Rechnungs- und Tischanzeige	Anzeige verschiedener Buchungsdaten.
19	Rabatt	Anwendung eines ausgewählten Rabatts.
20	Hausbon	Hausbon-Rabatt
21	Außer Haus	Wechsel zum Steuersatz für Außer-Haus-Verkauf.
22	Bediener	Anmeldung eines Bedieners.
23	Statusanzeige	Anzeige angemeldeter Bediener/Journal/Datum/Uhrzeit
24	Favoriten	Zur beschleunigten Auswahl in der Programmierung hinterlegte Favoriten.

7.2.2. Zahlungsoberfläche

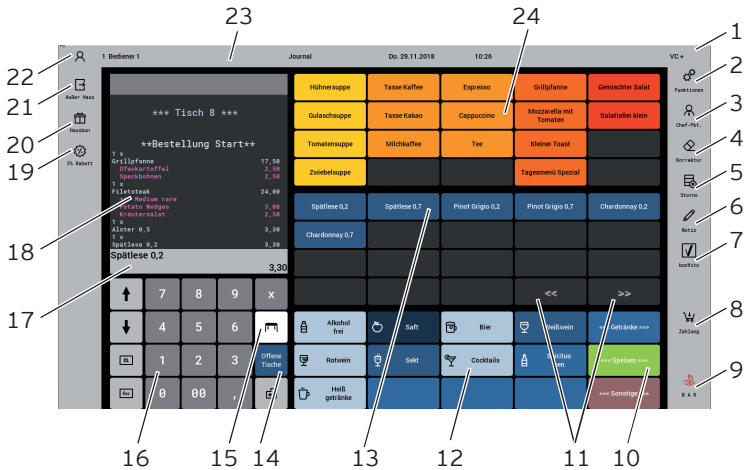

Abb. 11: Zahlungsoberfläche

Pos.	Benennung	Beschreibung
1	Zurück	Rückkehr in die Registrieroberfläche.
2	Offene Tische	Übersicht der offenen Tische.
3	Bar	Zahlungsabschluss mit Barzahlung.
4	Kartenzahlung	Auswahl aus bargeldlosen Bezahlmöglichkeiten.
5	bonVito	Auswahl aus Zahlung und Aufladung.
6	Offene Tische	Übersicht der offenen Tische.
7	Tischplan	Tischplanübersicht.
8	Info/Eingabe	Anzeige „letzte Eingabe“ bzw. Ergebnis der letzten Eingabe.
9	Saldoanzeige	Im Feld „Bon“ wird die Summe der derzeitigen Artikel auf einem Bon gezeigt. Im Feld „Verkauf“ wird die Gesamtsumme aller auf einem Tisch gebuchten Artikel angezeigt.
10	Zieltisch/Zielbon	Ansicht des Zieltisches bzw. Zielbons für eine Separation oder Umbuchung.

Pos.	Benennung	Beschreibung
11	Separieren	Einzelne Artikel eines Tisches werden getrennt abgerechnet oder auf einen anderen Tisch umbucht.
12	Mit Beleg	Druck der nächsten Rechnung als Bewirtungsbeleg.
13	Keine Rechnung	Kein Rechnungsdruck für die nächste Rechnung.
14	Umbuchen	Alle Artikel eines Tisches werden auf einen anderen Tisch umbucht.
15	Geöffneter Tisch	Anzeige aller Buchungen des geöffneten Tisches.

7.3. An der POS Touch 14 Wide an- und abmelden

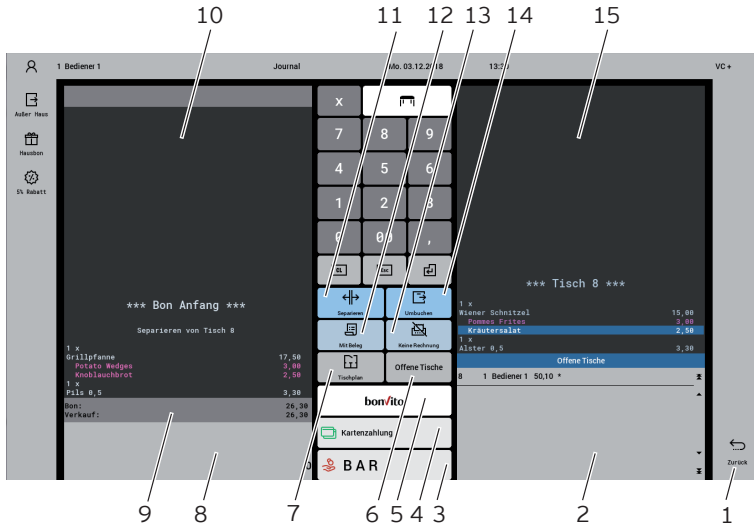
Es können zwei Arten der Bedieneranmeldung programmiert werden. Wenn Sie einen Bedienerschlüssel besitzen und sich mit diesem anmelden möchten, lesen Sie im Kapitel 7.3.2 „Mit dem Bedienerschlüssel anmelden“ auf Seite 34 weiter. Wenn Sie keinen Bedienerschlüssel besitzen, lesen Sie im Kapitel 7.3.1 „Mit dem Bedienerbutton anmelden“ auf Seite 34 weiter.

7.3.1. Mit dem Bedienerbutton anmelden

⚠ ACHTUNG

Beschädigung des Touchscreens durch Berührung mit ungeeigneten Gegenständen.

- ▶ Bedienen Sie den Touchscreen nur mit Fingern oder mit dafür vorgesehenen Touchstiften.

-
- ▶ Geben Sie die Bedienernummer im Nummernblock ein.
 - ▶ Drücken Sie den Button <Bediener>.
 - ▶ Geben Sie den Geheimcode ein, wenn dieser abgefragt wird.
 - ▶ Drücken Sie zum Bestätigen den Button <Enter>, um diesen Bediener anzumelden.

Der Name des Bedieners erscheint in der Statusanzeige.

Abmelden

- ▶ Um den angemeldeten Bediener abzumelden, drücken Sie auf den Button <Bediener> oder in der Statusanzeige auf den Namen des angemeldeten Bedieners.

7.3.2. Mit dem Bedienerschlüssel anmelden

Das Bedienschlosssystem besteht aus zwei Elementen: dem Bedienschloss und dem Bedienerschlüssel.



Jeder Bedienschlüssel hat eine einmalig vergebene Nummer. Die Nummer Ihres Bedienschlüssels ist in der Bedienerverwaltung gespeichert. Anhand dieser Zuordnung erkennt die Vectron-POS-Software, welcher Bediener sich am Kassensystem anmeldet und aktiviert die programmierten Bedienerberechtigungen.

- ▶ Halten Sie den Bedienschlüssel an das Bedienschloss.
- ▶ Geben Sie den Geheimcode ein, wenn dieser abgefragt wird.
- ▶ Drücken Sie zum Bestätigen den Button <Enter>, um diesen Bediener anzumelden.

Der Name des Bedieners erscheint in der Statusanzeige.

Abmelden

- ▶ Ziehen Sie den Schlüssel vom Bedienschloss ab.

7.4. Mit Tischen arbeiten

Mit der Funktion „Tisch“ können Sie Gruppen oder Einzelpersonen separat abrechnen.

7.4.1. Tisch öffnen

Um Buchungen für einen Tisch zu speichern, müssen Sie einen Tisch öffnen.



Tische, die bereits bebucht, aber noch nicht abgerechnet sind (offene Tische), können Sie mit dieser Funktion erneut öffnen. Ob Sie ausschließlich die von Ihnen selbst bebuchten Tische öffnen können oder auch Tische anderer Bediener, ist von Ihren Bedienerberechtigungen abhängig.

- ▶ Geben Sie die Nummer des Tisches ein.
- ▶ Drücken Sie den Button <Tisch>, um den Tisch zu öffnen.

Oder

- ▶ Drücken Sie den Button <Offene Tische>.

Die Liste der offenen Tische erscheint.

- ▶ Um einen schon gebuchten Tisch zu öffnen, drücken Sie auf den Eintrag des gewünschten Tisches in der Liste.

7.4.2. Artikel auf einen Tisch buchen

- ▶ Öffnen Sie den Tisch, auf den Sie die Artikel buchen möchten, wie im Kapitel 7.4.1 „Tisch öffnen“ auf Seite 35 beschrieben.
- ▶ Wählen Sie eine Hauptgruppe (Speisen, Getränke, Sonstiges).
- ▶ Wählen Sie eine Warengruppe.
- ▶ Drücken Sie in der Artikelauswahlliste auf die gewünschten Artikel.

Oder

- ▶ Wird ein Artikel mehrfach gewünscht, können Sie die entsprechende Anzahl auf der Tastatur eingeben und dann den gewünschten Artikel wählen.

In der Anzeige erscheint die Summe der gewünschten Artikel.

7.4.3. Tisch schließen



Schließen Sie einen Tisch, auf den keine Artikel gebucht wurden, erscheint er nicht in der Liste der offenen Tische.

Wenn Sie einen Tisch schließen, werden die Buchungen für diesen Tisch gespeichert. Sie können einen Tisch auf mehrere Arten schließen.

- ▶ Drücken Sie auf den Button <Tisch>.

Oder

- ▶ Öffnen Sie einen neuen Tisch, wie im Kapitel 7.4.1 „Tisch öffnen“ auf Seite 35 beschrieben.

7.4.4. Tisch abrechnen

Für die Abrechnung stehen verschiedene Finanzwege zur Verfügung. Sie können z. B. die Barzahlung oder die Kreditkartenzahlung wählen.

Nach der Abrechnung wird der Tisch geschlossen und erscheint nicht mehr in der Liste der offenen Tische. Die Buchungen werden im Journal gespeichert.

Je nach gewählter Programmierung wird ein einfacher Beleg oder ein personalisierter Bewirtungsbeleg ausgedruckt.

7.4.4.1. Barzahlung

Beispiel 1: Der Kunde zahlt passend.

- ▶ Öffnen Sie den Tisch, den Sie abrechnen möchten, wie im Kapitel 7.4.1 „Tisch öffnen“ auf Seite 35 beschrieben.
- ▶ Drücken Sie den Button <Bar>.

Beispiel 2: Rückgeld vom Kassensystem berechnen lassen.

- ▶ Öffnen Sie den Tisch, den Sie abrechnen möchten, wie im Kapitel 7.4.1 „Tisch öffnen“ auf Seite 35 beschrieben.
- ▶ Geben Sie den Betrag mit der Tastatur ein, den Sie vom Kunden erhalten haben.



Beachten Sie, dass Sie hier den Betrag in Cent angeben müssen.
Beispiel: 50 € müssen als 5000 eingegeben werden.

-
- ▶ Drücken Sie den Button <Bar>.

Es erscheint der Betrag, den Sie dem Kunden zurückgeben müssen.

7.4.4.2. Anderer Finanzweg

- ▶ Öffnen Sie den Tisch, den Sie abrechnen möchten, wie im Kapitel 7.4.1 „Tisch öffnen“ auf Seite 35 beschrieben.
- ▶ Drücken Sie den Button <Zahlung>.

Die Zahlungsoberfläche erscheint.

- ▶ Drücken Sie den Button des gewünschten Finanzweges.

7.4.5. Gruppen oder Einzelpersonen separat abrechnen



Die Funktion „Separieren“ kann nur ausgeführt werden, wenn zuvor alle Artikel des Tisches gebucht wurden. Schließen Sie dazu den geöffneten Tisch, wie im Kapitel 7.4.3 „Tisch schließen“ auf Seite 36 beschrieben.

- ▶ Öffnen Sie den Tisch, den Sie separieren möchten, wie im Kapitel 7.4.1 „Tisch öffnen“ auf Seite 35 beschrieben.
- ▶ Drücken Sie den Button <Zahlung>.
- ▶ Drücken Sie den Button <Separieren>.
- ▶ Drücken Sie im Fenster „geöffneter Tisch“ auf die Artikel, die Sie separieren möchten.

Dadurch wird jeweils ein Artikel in das Fenster „Zieltisch/Zielbon“ verschoben.

- ▶ Wenn Sie alle gewünschten Artikel ausgewählt haben, drücken Sie den Button für den gewünschten Finanzweg, um die separierten Artikel abzurechnen.
- ▶ Um die Registrier Oberfläche zu öffnen, drücken Sie den Button <Zurück>.

7.4.6. Einzelne Artikel auf einen anderen Tisch separieren



Die Funktion „Separieren“ kann nur ausgeführt werden, wenn zuvor alle Artikel des Tisches gebucht wurden. Schließen Sie dazu den geöffneten Tisch, wie im Kapitel 7.4.3 „Tisch schließen“ auf Seite 36 beschrieben.

- ▶ Öffnen Sie den Tisch, den Sie separieren möchten, wie im Kapitel 7.4.1 „Tisch öffnen“ auf Seite 35 beschrieben.
- ▶ Drücken Sie den Button <Zahlung>.
- ▶ Geben Sie die Nummer des Tisches ein, auf den die Artikel separiert werden sollen.
- ▶ Drücken Sie den Button <Separieren>.

Im Fenster „Zieltisch/Zielbon“ erscheint die Nummer des Tisches, auf den die Artikel separiert werden sollen.

- ▶ Drücken Sie im Fenster „Geöffneter Tisch“ auf die Artikel, die Sie separieren möchten.

Dadurch wird jeweils ein Artikel in das Fenster „Zieltisch/Zielbon“ verschoben.

- ▶ Wenn Sie alle gewünschten Artikel ausgewählt haben, drücken Sie den Button <Tisch>.

Die gewählten Artikel werden separiert.

7.4.7. Alle Artikel auf einen anderen Tisch umbuchen



Die Funktion „Umbuchen“ kann nur ausgeführt werden, wenn zuvor alle Artikel des Tisches gebucht wurden. Schließen Sie dazu den geöffneten Tisch, wie im Kapitel 7.4.3 „Tisch schließen“ auf Seite 36 beschrieben.

- ▶ Öffnen Sie den Tisch, den Sie umbuchen möchten, wie im Kapitel 7.4.1 „Tisch öffnen“ auf Seite 35 beschrieben.

- ▶ Drücken Sie den Button <Zahlung>.
- ▶ Geben Sie die Nummer des Tisches ein, auf den die Artikel umgebucht werden sollen.
- ▶ Drücken Sie den Button <Umbuchen>.

Alle Artikel des geöffneten Tisches werden auf den gewählten Tisch umgebucht.

7.4.8. Tisch einem anderen Bediener übertragen

Mit der Funktion „Tisch transferieren“ übertragen Sie einen Tisch an einen anderen Bediener.

Diese Funktion ist optional aktivierbar.

7.5. Mit Vorgängen arbeiten

Mit der Funktion „Vorgang“ können mehrere Bediener gleichzeitig an einem Kassensystem arbeiten.

Der erste Bediener öffnet einen Vorgang, meldet sich an und bucht die Artikel. Wenn ein zweiter Bediener zwischenzeitlich mit dem Kassensystem arbeiten möchte, drückt dieser auf einen neuen VorgangsbUTTON, meldet sich an und bucht die Artikel. Die Buchungen der Bediener bleiben bis zum Finanzwegabschluss im jeweiligen Vorgang gespeichert.

Diese Funktion ist optional aktivierbar.

7.6. Mit Berichten arbeiten

In Berichten können Sie Buchungen auswerten, die im Kassensystem gespeichert wurden.

Mit der Vectron-POS-Software können zwei Berichtsarten erstellt werden, X-Berichte und Z-Berichte: Z-Berichte sind Abschlussberichte, bei denen die Daten

aus dem Buchungsspeicher gelöscht werden. X-Berichte sind Zwischenberichte, bei denen die Daten nur abgerufen werden.

7.7. Buchungen oder die letzte Eingabe stornieren

Diese Funktion ist optional aktivierbar.

7.8. Druckdatenserver

Jedes Kassensystem im Netzwerk kann so programmiert werden, dass es neben der Kassenfunktion als Druckdatenserver zur Verfügung steht.

Ein Druckdatenserver dient dazu, Druckdaten von einem anderen Kassensystem im Netzwerk zu empfangen, aufzubereiten und an einem lokal angeschlossenen Drucker auszudrucken.

Es ist möglich, mehrere Druckdatenserver einzurichten. So können z. B. Bestellungen, die Sie an Ihrer POS Touch 14 Wide eingeben, automatisch in der Küche ausgedruckt werden. Nach der Abrechnung kann z. B. das Kassensystem an der Theke automatisch die Rechnung drucken.

8. Service und Wartung

8.1. Reinigung

⚠ GEFAHR

Tödlicher Stromschlag durch eindringende Flüssigkeiten.

- ▶ Vectron POS Touch 14 Wide und Netzteil nicht öffnen.
- ▶ Nehmen Sie die POS Touch 14 Wide vor Reinigungsmaßnahmen außer Betrieb wie im Kapitel 10 „Außerbetriebnahme“ auf Seite 45 beschrieben.

⚠ VORSICHT

Zu aggressive Reinigungsmittel können die Gehäuseoberfläche beschädigen.

- ▶ Verwenden Sie für die Reinigung kein Scheuerpulver und keine kunststofflösenden Reinigungsmittel.
 - ▶ Reinigen Sie die Gehäuseoberfläche des Gerätes bei Bedarf mit einem weichen, fusselfreien Tuch. Bei stärkerer Verschmutzung können Sie das Tuch mit Wasser oder einem rückstandsfreien, milden Reinigungsmittel leicht anfeuchten.
-

8.2. Kundenservice kontaktieren

Bei Fragen zur POS Touch 14 Wide und Peripheriegeräten, sowie wenn Sie Hilfe bei der Konfiguration und Bedienung benötigen, unterstützt Sie Ihr Vectron-Fachhändler.

⚠ GEFAHR

Tödlicher Stromschlag durch unsachgemäße Reparaturen.

- ▶ Einige Bauteile können hohe Restspannungen enthalten, die sich bei Berührung entladen.
 - ▶ Wenden Sie sich an Ihren Vectron-Fachhändler, wenn Kassensystemkomponenten beschädigt sind.
-

9. Störungen, mögliche Ursachen und deren Beseitigung

Störungen	Mögliche Ursachen	Beseitigung
Die POS Touch 14 Wide lässt sich nicht einschalten.	Der Netzanschlusstecker ist nicht in eine Steckdose gesteckt, an der Spannung anliegt.	Stecken Sie den Netzanschlusstecker des mitgelieferten Netzkabels in eine geerdete Steckdose, an der eine Wechselspannung zwischen 110 und 240 Volt anliegt und die durch einen Fehlerstromschutzschalter abgesichert ist.
	Der Gerätestecker des Netzteils ist nicht in den Stromanschluss der POS Touch 14 Wide gesteckt.	Stecken Sie den Gerätestecker des Netzteils in den Stromanschluss der POS Touch 14 Wide.
	Der Ein- und Austaster ist defekt.	Kontaktieren Sie Ihren Vectron-Fachhändler.
	Das Netzteil ist defekt.	Kontaktieren Sie Ihren Vectron-Fachhändler.
	Die POS Touch 14 Wide ist defekt.	Kontaktieren Sie Ihren Vectron-Fachhändler.
Die POS Touch 14 Wide reagiert nicht auf Ihre Eingaben.	Der angemeldete Bediener hat nicht die Bedienerberechtigung, die gewünschte Funktion auszuführen.	Kontaktieren Sie Ihren Vectron-Fachhändler.
	Die Vectron-POS-Software hat eine Fehlfunktion.	Starten Sie die POS Touch 14 Wide neu, wie im Kapitel 7.1.3 „POS Touch 14 Wide neu starten“ auf Seite 29 beschrieben.
	Die Programmierung und Konfiguration der POS Touch 14 Wide ist fehlerhaft.	Kontaktieren Sie Ihren Vectron-Fachhändler.
	Der Touchscreen ist defekt.	Kontaktieren Sie Ihren Vectron-Fachhändler.

Störungen	Mögliche Ursachen	Beseitigung
	Die POS Touch 14 Wide wurde mit eingestecktem Bedienschlüssel ausgeschaltet, anschließend wurde der Bedienschlüssel abgezogen.	Nehmen Sie einen Neustart mit angestecktem Bedienschlüssel vor oder löschen Sie in der Programmierung die Vorgänge.
Die POS Touch 14 Wide zeigt nichts auf dem Bildschirm an.	Die POS Touch 14 Wide ist ausgeschaltet.	Drücken Sie den Ein- und Austaster, wie im Kapitel 7.1.1 „POS Touch 14 Wide einschalten“ auf Seite 28 beschrieben.
	Der Bildschirmschoner ist aktiv.	Berühren Sie den Touchscreen mit einem Finger oder einem Touchstift.
	Die Vectron-POS-Software hat eine Fehlfunktion.	Kontaktieren Sie Ihren Vectron-Fachhändler.
	Das Netzteil ist defekt.	Kontaktieren Sie Ihren Vectron-Fachhändler.
Die POS Touch 14 Wide ist defekt.	Die POS Touch 14 Wide ist defekt.	Kontaktieren Sie Ihren Vectron-Fachhändler.
	Die Vectron-POS-Software hat eine Fehlfunktion.	Starten Sie die POS Touch 14 Wide neu, wie im Kapitel 7.1.3 „POS Touch 14 Wide neu starten“ auf Seite 29 beschrieben.
	Die Programmierung und Konfiguration der POS Touch 14 Wide ist fehlerhaft.	Kontaktieren Sie Ihren Vectron-Fachhändler.
Der Touchscreen ist defekt.	Der Touchscreen ist defekt.	Kontaktieren Sie Ihren Vectron-Fachhändler.
	Die Vectron-POS-Software hat eine Fehlfunktion.	Starten Sie die POS Touch 14 Wide neu, wie im Kapitel 7.1.3 „POS Touch 14 Wide neu starten“ auf Seite 29 beschrieben.
Sie können sich nicht mit dem Bedienschlüssel an der POS Touch 14 Wide anmelden.	Das Bedienschloss wurde nicht programmiert und konfiguriert.	Kontaktieren Sie Ihren Vectron-Fachhändler.
	Das Bedienschloss oder der Bedienschlüssel sind defekt.	Kontaktieren Sie Ihren Vectron-Fachhändler.

10. Außerbetriebnahme

Nehmen Sie die POS Touch 14 Wide außer Betrieb, wenn Sie das Kassensystem längere Zeit nicht verwenden.

- ▶ Drücken Sie kurz den Ein- und Austaster, um die POS Touch 14 Wide auszuschalten.



Abb. 12: POS Touch 14 Wide ausschalten

- ▶ Ziehen Sie den Schutzkontaktstecker des Netzkabels aus der Steckdose.
- ▶ Ziehen Sie alle Kabel, die an der POS Touch 14 Wide angeschlossen sind.
- ▶ Lagern Sie die POS Touch 14 Wide in einem Raum, in dem die Temperatur zwischen -20 und 60 °C beträgt.

11. Entsorgung

Richtlinie 2012/19/EU (WEEE)

Elektro- und Elektronik-Altgeräte, dürfen nicht im Hausmüll entsorgt werden. Die Vectron Systems AG nimmt von ihr hergestellte und in ihrem Auftrag hergestellte gewerblich genutzte Elektro- und Elektronik-Altgeräte zurück. Sie entsorgt die Elektro- und Elektronik-Altgeräte ordnungsgemäß. Die gesetzliche Rücknahmepflicht gilt für Geräte, die nach dem 13. August 2005 in Verkehr gebracht wurden. Abweichend davon erweitert die Vectron Systems AG die Rücknahme auf alle Geräte, die seit dem 1. Januar 2004 in Verkehr gebracht wurden.



Senden Sie die von der Vectron Systems AG hergestellten und in ihrem Auftrag hergestellten Elektro- und Elektronik-Altgeräte und deren Zubehör in der Originalverpackung mit dem Vermerk „Altgeräteentsorgung“ frei Haus an die Vectron Systems AG.

WEEE-Reg.-Nr. DE 91733199

12. Glossar

In diesem Kapitel sind die Begriffe erklärt, die im Zusammenhang mit der POS Touch 14 Wide verwendet werden.

Begriff	Definition
Bedienoberfläche	Gesamtheit der Anzeigeelemente und Buttons, die auf dem Bildschirm angeordnet sind, um Informationen anzuzeigen oder Funktionen auszuführen.
Buchungsspeicher	Speicher, in dem jede Buchung der Bediener gespeichert wird.
Button	Schaltfläche, die im Kassensystem programmiert ist und Befehle auslöst.
Finanzwegabschluss	Methode, um eine Rechnung abzuschließen. Finanzwege sind zum Beispiel die Barzahlung und die Kreditkartenzahlung.
Flashspeicher	Speicher, in dem Daten auch nach dem Abschalten der Stromversorgung erhalten bleiben.
Icon	Im Deutschen meist als Symbol bezeichnet, ist ein Icon eine Grafik, die auf der Bedienoberfläche angezeigt wird. Über Icons werden durch Berühren Funktionen der Vectron-POS-Software aufgerufen.
Liquid Cristal Display (LCD)	Bildschirm, der aus Flüssigkristallen besteht.
Point Of Sale (POS)	Ort, an dem etwas verkauft wird. In diesem Zusammenhang Kassenplatz.
Registrieroberfläche	Oberfläche, die auf dem Bildschirm angezeigt wird. Auf der Registrieroberfläche können Sie zum Beispiel Artikel auf Tische buchen.
Tischserver	Kassensystem, das im Netzwerk die zentrale Tischverwaltung übernimmt.
Touchscreen	Eingabegerät, das Funktionen im Kassensystem auslöst, wenn ein Bediener die Buttons auf dem Bildschirm des Kassensystems berührt.
X-Bericht	Zwischenbericht, bei dem die Daten nicht aus dem Buchungsspeicher gelöscht werden.







Begriff	Definition
Zahlungsoberfläche	Oberfläche, die auf dem Bildschirm angezeigt wird. Auf der Zahlungsoberfläche können Sie zum Beispiel Zahlungen mit verschiedenen Finanzwegen durchführen.
Z-Bericht	Abschlussbericht, bei dem die Daten aus dem Buchungsspeicher gelöscht werden.







13. Icons









Ions sind Grafiken, die bestimmte Funktionen symbolisieren. Icons kennzeichnen definierte Flächen auf dem Bildschirm, die als Buttons bezeichnet werden.











Durch Berühren der Buttons auf dem Bildschirm der POS Touch 14 Wide werden Funktionen aufgerufen oder Artikel ausgewählt.

In diesem Kapitel sind die in der Vectron-POS-Software integrierten Icons gelistet und deren Bedeutung erklärt. Darüber hinaus können weitere Icons hinzu geladen werden.

Nr.	Icon	Bedeutung
1		Vectron POS
2		Zentriert
3		Linksbündig
4		Rechtsbündig
5		Enter
6		Feld hoch
7		Feld runter











Nr.	Icon	Bedeutung
8		Cursor links
9		Cursor rechts
10		Seite hoch
11		Seite runter
12		Feld links
13		Feld rechts
14		Shift











Nr.	Icon	Bedeutung
15		Shift Lock
16		Editor
17		Neuer Satz
18		Sätze löschen
19		Drucken
20		Satz vor
21		Satz zurück
22		Gehe zu Satz
23		Auswahl
24		Markieren
25		Markieren

Nr.	Icon	Bedeutung
26		Tabelle / Maske
27		Textsuche
28		Senden
29		Laden
30		Speichern
31		Netz
32		Clear
33		Escape
34		Modus
101		Außer Haus
102		Bon verreiner







Nr.	Icon	Bedeutung
103		Bonkopie
104		Gastzahl
105		Im Haus
106		Keine Rechnung
107		Bediener
108		Nur Cheffunktion
109		Offene Bedientische
110		Platznummer
111		Artikel
112		Rechnung
113		Rechnung laden

Nr.	Icon	Bedeutung
114		Rechnung zurückholen
115		Rechnungskopie
116		Platz separieren
117		Storno
118		Storno letzte Eingabe
119		Tisch
120		Tisch 0
121		Tisch separieren
122		Tisch transferieren
123		Tisch umbuchen
124		Tischplan

Nr.	Icon	Bedeutung
125		Tischtext eingeben
126		X-Berichte
127		Z-Berichte
128		Zwischenrechnung
129		Zwischensumme
130		Anzahlung
131		Auszahlung
132		Bedienerbericht
133		Bon an
134		Bon aus
135		Dateneingabe

Nr.	Icon	Bedeutung
136		Druckformat-Shift
137		Einzahlung
138		Hausbon
139		Journal
140		Preis
141		Tischreservierungen
142		Warengruppe DPT
143		Warengruppe WG
201		Bar
202		Finanzweg
401		Kalte Getränke

Nr.	Icon	Bedeutung
402		Warme Getränke
403		Beilagen
404		Bier
405		Eis
406		Fisch
407		Fleisch
408		Getränke
409		Hauptspeisen
410		Nachspeisen
411		Pizza
412		Schnäpse

Nr.	Icon	Bedeutung
413		Vorspeisen
414		Wein
415		Gemüse
416		Salat
501		myVectron
999		Bildschirmschoner

14. EU-Konformitätserklärung

Hersteller Vectron Systems AG
 Willy-Brandt-Weg 41
 D-48155 Münster

Geräteart Stationäres Kassensystem

Typenbezeichnung **Vectron POS Touch 14 Wide**

Der Hersteller erklärt, dass das oben genannte Produkt gemäß Richtlinie 2001/95/EG den wesentlichen Schutzanforderungen entspricht, die in den Richtlinien des Rates über elektrische und elektronische Produkte festgelegt sind. Zur Bewertung wurden die nachstehend angeführten Prüfstandards herangezogen, die unter den relevanten Richtlinien harmonisiert sind:

Richtlinie	Prüfstandard
2014/30/EG EMV Richtlinie	EN 55022 Kl. B:2010; EN 55024:2010, EN 61000-3-2:2014; EN 61000-3-3:2013
2014/35/EG Niederspannungs- richtlinie	EN 60950-1:2006+A11:2009+A12:2011+A1:2010+A2:2013
2011/65/EU Restriction of the use of certain hazardous substances (RoHS)	EN 50581:2012

Diese Erklärung wird verantwortlich für den in der Europäischen Union ansässigen Hersteller abgegeben.

Münster, den 20.08.2018



Thomas Stümmler
Vorstand

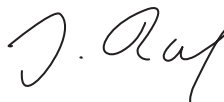

Jens Reckendorf
Vorstand

15. Zubehör

An dieser Stelle möchten wir Sie auf das Zubehör aufmerksam machen, das Sie für die POS Touch 14 Wide erwerben können.

Weitere Informationen und die technischen Daten zum Zubehör finden Sie im Internet unter www.vectron.de.

Bei Fragen zu unseren Produkten wenden Sie sich bitte an Ihren Vectron-Fachhändler.

15.1. Kundendisplay Vectron POS Touch 14 Wide

Das Kundendisplay Vectron POS Touch 14 Wide wird am Kassensystem montiert. Das Kundendisplay hat einen Bildschirm, auf dem 2 x 20 Zeichen dargestellt werden können.



Abb. 13: Kundendisplay Vectron POS Touch 14 Wide

15.2. Touchpen Vectron PCT

Mit dem Touchpen können Sie Daten über den Touchscreen der POS Touch 14 Wide eingeben.



Abb. 14: Vectron-Touchpen

16. Weitere Vectron-Produkte

An dieser Stelle möchten wir Sie auf weitere Produkte von Vectron aufmerksam machen.

Weitere Informationen und technischen Daten zu den Vectron-Produkten finden Sie im Internet unter www.vectron.de.

Für alle Fragen zu unseren Produkten wenden Sie sich bitte an Ihren Vectron-Fachhändler.

16.1. Stationäre Vectron-Kassensysteme

Stationäre Vectron-Kassensysteme mit schneller und zuverlässiger Vectron-Hardware eignen sich ideal für den Einzelplatzeinsatz.

Ihre besondere Eigenschaft als Server ermöglicht ebenfalls den Datenaustausch mit anderen stationären und mobilen Vectron-Kassensystemen.

In der großen Produktpalette finden Sie für jeden Anwendungsbereich Ihr ideales Vectron-Kassensystem.

16.1.1. Vectron POS Touch 15, POS Touch 15 PCT, POS Touch 15 II PCT

Die Vectron POS Touch 15 hat einen 381 mm-Bildschirm (15"). Daten können Sie über den Touchscreen eingeben.



Abb. 15: Vectron POS Touch 15

16.1.2. Vectron POS Touch 12, POS Touch 12 II PCT

Die Vectron POS Touch 12 hat einen 307 mm-Bildschirm (12,1"). Daten können Sie über den Touchscreen eingeben.



Abb. 16: Vectron POS Touch 12

16.1.3. Vectron POS Vario II

Die Vectron POS Vario II hat einen 307 mm-Bildschirm (12,1"). Daten können Sie über die Folientastatur oder den Touchscreen eingeben.



Abb. 17: Vectron POS Vario II

16.1.4. Vectron POS Mini II

Die Vectron POS Mini II hat einen 178-mm-Bildschirm (7"). Daten können Sie bei der POS Mini II über die Folientastatur oder den Touchscreen eingeben (bei Verwendung einer Software-Light-Lizenz kann die Dateneingabe ausschließlich über die Tastatur erfolgen).



Abb. 18: Vectron POS Mini II

16.2. Mobile Vectron Kassensysteme

16.2.1. Vectron POS MobilePro III

Die Vectron POS MobilePro III ist ein robustes und komplett wasserdichtes mobiles Kassensystem, das für den Innen- und Außeneinsatz bestens geeignet ist. Der hochwertige TFT-LCD-Bildschirm mit Glasoberfläche und Hintergrundbeleuchtung lässt sich bei Tages- und Kunstlicht sehr gut ablesen.

Durch die praktische Kombination von kapazitivem Touch und Tastatur lässt sie sich besonders schnell bedienen und ist insbesondere für Unternehmen mit hoher Kundenfrequenz oder extremen Belastungen zu Spitzenzeiten zu empfehlen. Für angenehmes Arbeiten ist das Kassensystem leicht und ergonomisch geformt.



Abb. 19: Vectron POS MobilePro III

16.3. Software

16.3.1. Vectron Mobile App

Die neue Kassen-App für Gastro-Profis lässt sich so einfach bedienen, dass Sie innerhalb weniger Minuten mit allen Funktionen vertraut sind. Gleichzeitig bietet die Kassen-App allen Komfort, den Sie beim mobilen Kassieren benötigen.



Abb. 20: Vectron Mobile App

16.3.2. Vectron Commander

Der Vectron Commander ist die Kommunikations- und Auswertungssoftware für Vectron-Kassensysteme. Die Software kann auf Computern mit dem Betriebssystem Microsoft® Windows® genutzt werden.

Mit dem Vectron Commander können Sie die Daten der Vectron-Kassensysteme abrufen, auswerten und verwalten. Sie können sich mit Hilfe der Software einen Überblick über die Umsätze, Bestellungen und Arbeitszeiten Ihrer Mitarbeiter verschaffen.

Daten können gleichzeitig an mehrere Kassensysteme gesendet und von diesen empfangen werden.

Im Vectron Commander ist eine Benutzerrechteverwaltung integriert, mit der Sie jedem Benutzer individuelle Berechtigungen geben können.

Mit Vectron POS Anywhere können Sie sich zum Beispiel über ein Netzwerk oder Modem mit Kassensystemen verbinden, diese fernsteuern und Bedienvorgänge kontrollieren.

Der Vectron Commander kann als Schnittstelle zwischen Software von Fremdherstellern, wie zum Beispiel Warenwirtschaftssystemen und Vectron-Kassensystemen genutzt werden.

16.3.3. Vectron Journal Tool

Das Vectron Journal Tool ist ein Auswertungs-, Archivierungs- und Analysewerkzeug für die mithilfe des Vectron Commanders ausgelesenen Journaldaten der Kassensysteme.

Unternehmen aller Branchen profitieren gleichermaßen von den umfangreichen Funktionen. Alle Verkaufsvorgänge und Aktionen werden detailliert und ausführlich angezeigt.

Zu jedem Bon werden die zugehörigen Vorgänge (z. B. Aufrechnungsbön, Zwischenrechnung, Splitbön, Rechnung) ermittelt und angezeigt.

Die Software lässt sich auf handelsüblichen PCs unter Verwendung einer Microsoft-SQL-Datenbank installieren.

16.3.4. Vectron POS PC

Vectron POS PC ist eine Software, die auf Computern mit dem Betriebssystem Microsoft® Windows® betrieben werden kann.

Die Software kann neben den üblichen Windows-Anwendungen wie E-Mail-, Office- und Warenwirtschaftsanwendungen genutzt werden.

Die Software Vectron POS PC ist mit allen mobilen und stationären Vectron-Kassensystemen, dem Vectron Commander und dem Vectron Journal Tool kompatibel.

16.3.5. bonVito

bonVito ist die Lösung zur Kundenbindung von Vectron. Kundenbindungsaktionen werden während des Buchens der Artikel automatisch über die Kassensysteme abgewickelt. bonVito bietet individuelle Kundenkarten, das Sammeln und Einlösen von Punkten, digitale Stempelhefte, eine Bezahlungsfunktion, sowie Coupons per E-Mail, SMS oder Bonaufdruck.